

# SE IN I FRAMTIDEN

PRODUKTKATALOG 2020–2021 FÖR EXTRALJUS,  
ARBETSBELYSNING OCH VARNINGSLJUS.

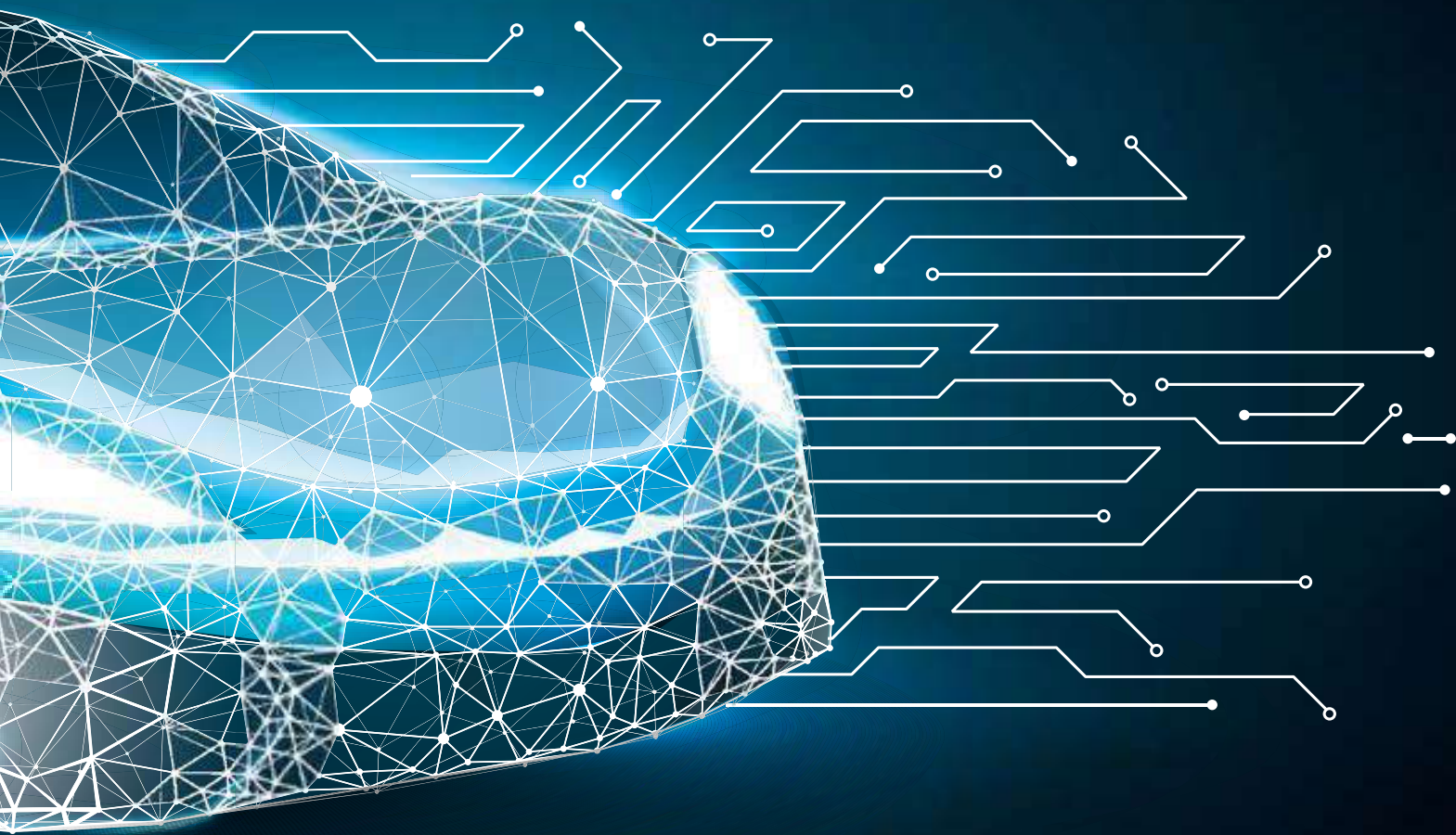

TEKNOLOGI MED VISION



# INNEHÅLL

## ■ Extraljus LED

Rallye 4000 LED.....	14
Jumbo LED.....	15
Rallye 3003 LED.....	16
Luminator Chromium LED.....	17
Luminator Metal LED.....	18
Enkelt att konvertera äldre extraljus till LED.....	19
LED-insatser för godkänd konvertering av halogen-versioner.....	19
LED-insatserna som passar halogen-extraljus	19
LED 470.....	20
LED 350.....	20
DLB-540 LED.....	21
LED 470 Single Twin.....	21
Valuefit 450 LED.....	22
Valuefit LBE-serien.....	23
LBE 320.....	23
LBE 160.....	23
LBE 480.....	23
Luminator LED.....	24
RokLume 380 N.....	24
Luminator Compact LED.....	25
Comet 200 LED.....	25

## ■ Extraljus Xenon

Luminator Compact Xenon.....	26
Luminator Xenon.....	26
Luminator Xenon.....	27
Luminator Compact Xenon, separat elektronik	27
Comet 200 Xenon.....	27

## ■ Extraljus Halogen

Luminator Chromium.....	28
Luminator Chromium, LED positionsljus.....	28
Luminator Chromium Blue.....	29
Luminator Metal.....	29
Rallye 3003.....	30
Rallye 3003 Blue.....	31

Rallye 3003.....	31
Luminator Compact, Chromium och Metal.....	32
Rallye 3003 Compact.....	32
Jumbo 320 FF.....	33
Jumbo 320 FF.....	33
Comet FF 450.....	34
Comet FF 500.....	34
Comet FF 550.....	35
FF 50 och FF 75.....	35

## ■ Arbetsbelysning

HypaLume LED Hella Mining.....	40
RokLume 280 N Hella Mining.....	41
RokLume 380 N Hella Mining.....	41
RokLume 280 LED Hella Mining.....	42
RokLume C180 LED Hella Mining.....	42
RokLume 190 TP Hella Mining.....	42
RokLume C180 Hella Mining.....	43
RokLume S700 LED Hella Mining.....	43
RokLume 155 TP Hella Mining.....	43
Ultra Beam LED Gen. I.....	44
Power Beam 1800 Compact LED.....	44
Ultra Beam LED Gen. II.....	44
Power Beam 1000 Compact LED.....	45
LED 470 Combi.....	45
Q90 Compact LED.....	45
Modular Worklight Base/Prime.....	46
FMS Base/FMS Prime.....	47
Oval 100 Compact LED.....	47
Flat Beam 1000.....	47
Modul 90 LED.....	48
Modul 70 3.2 LED.....	48
Modul 70 LED Gen. IV.....	48
Modul 70 LED Gen. III.....	49
Modul 70 3.2 LED Compact.....	49
Modul 50 LED.....	49
ValueFit PS1000.....	50
ValueFit TS1700.....	50

ValueFit S-serien.....	50
ValueFit TS3000.....	50
ValueFit rund.....	51
ValueFit LBX-serien.....	51
ValueFit oval.....	51
Q90 Compact LED.....	52
Power Beam 1000 Compact LED.....	52
Modul 70 LED 3.2 Compact.....	53
Modul 70 LED Gen. III.....	53
Modul 70 LED 3.2.....	53
Visiotech SL60.....	54
Visiotech Modul 50 Blue Spot.....	54
RokLume S700.....	55
Visiotech Projektionsmodul.....	55

## ■ Varningsljus

K-LED Rebelution.....	56
K-LED Blizzard.....	57
K-LED 2.0.....	57
Rota LED Compact.....	57
KL 7000 LED.....	58
LED 360°.....	58
KL 7000.....	58
KL Rotaflex, KL Rotafix.....	59
KL Junior Plus.....	59
Rota Compact.....	59
BST SLIM.....	60
BST SLIM V.....	60
BST SLIM.....	60
BST.....	61
WL-LED.....	61
Pebble.....	61
BST-V.....	61
Micro Lightbar.....	62
Mini Lightbar.....	62
Raptor+.....	63
OWS 7 LED.....	63

## ■ Sortimentöversikt ..... 64

# TEKNOLOGI MED VISION

## SE IN I FRAMTIDEN

Visste du att 90% av all information som lagras i hjärnan fångas upp genom ögat? När mörkret faller och riskerna blir större, kämpar ögat med att få kontroll över situationen. Ögat är nu den svaga länken.

Men hjälpen är inte långt borta. Med Hellas högteknologiska ljuslösningar är vi ögats bästa vän i kampen mot det okända. Vi kastar inte bara ljus på omgivningen. Genom avancerad teknik skapar vi optimala ljusförhållanden i de svåraste stunderna och ger dig rätt verktyg för att se vilka hot som lurar på vägarna.

När ditt öga sviker, finns vi där för att leda dig mot en säker framtid.

Läs mer om oss på [hella.se](http://hella.se).



# HELLA ELIMINERAR ELEKTROMAGNETISK STÖRNING

Alla Hella produkter är elektromagnetiskt kompatibla med ditt fordons elektronik. Radio, GPS, adaptiv farthållare, säkerhets- och kommunikationsutrustning är några exempel på sådant som inte får störas av extraljus.

Dessutom finns det regler som talar om hur starkt det får lysa. Det är faktiskt inte alla som tänker på det, utan de bara lyser för allt de är värda. Oschyst mot omgivningen. Och ibland olagligt.

Vilka regler som gäller för elektromagnetisk kompbilitet – EMC – och samlad ljusstyrka sammanfattas i två reglementen, ECE-R10 och ECE-R112. Du kan läsa mer om dessa här bredvid, men huvudbudskapet är enkelt: du kan lita på att Hella har koll!

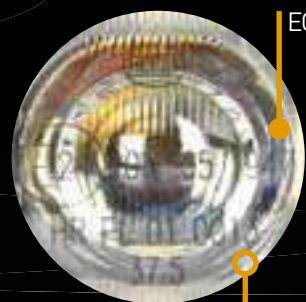

ECE R10

ECE R112

## REGLEMENTEN FÖR EXTRALJUS

### ECE-R10

Säkerställer att fordonets elektronik inte störs ut av elektroniken som finns i LED- och xenon extraljus.

Alla Hellas LED och xenon\* extraljus har de godkännanden som krävs för att få montera dem på ett fordon och använda dem på allmän väg. Dessa måste finnas angivna på produkten med löpnummer.

### ECE-R112

Är det godkännande som säkerställer att strålkastare till motorfordon som avger ett asymmetriskt hel- och halvljus, eller båda-dera, och som är utrustade med glödlampor (även xenon) och/eller lysdiodmoduler, uppfyller de krav som ställs.

Enligt detta reglemente så mäts inte lumen utan man mäter candela (som du kan läsa mer om i Hellas ljusakademi).

- Det maximala värdet (I M) får under inga omständigheter överstiga 215 000 cd, det ger referenstalet 50. Reglementet hänvisar även till R48 när det gäller ljuskällorna och där gäller detta:
- Den högsta samlade ljusstyrkan från de helljusstrålkastare som kan tändas samtidigt får inte överstiga 430 000 cd, vilket motsvarar ett referensvärde av 100.

I Sverige har vi ett nationellt undantag från detta referenstal vilket innebär att vi kan montera fler extraljus och då överstiga det totala referensvärdet 100. Vi har dock inte undantag från att extraljusen ska vara E-godkända.

\*Gäller ej Pencilbeam.

# TESTADE FÖR ALLA VÄDER



**I Hellas laboratorier utförs noggranna och hårda tester för att se till att produkterna håller vad de lovar. I alla väder – bokstavligt talat.**

**Här testas man bland annat att produkterna står emot vatten, stötar, vibrationer, kyla och värme. Korrosionstester är ett viktigt inslag, liksom hållbarheten. I testlaboriet gör man även datorsimuleringar av ljusbilden och även hur denna förändras vid olika väderlekar, så kallat dåligt-väder-tester.**

**Därför kan Hella lämna fem års ljusgaranti på sina LED belysningsprodukter\*, och två år på övriga belysningsprodukter.**

\*Gäller ej Hella ValueFit

## HELLA LJUSAKADEMI

# BENÄMNINGAR

### FJÄRRLJUS

Ger en ljusbild med samma karaktär som vanligt helljus, men med större bredd och längre räckvidd. Fjärrljus är den vanligaste typen av extraljus och passar dig som färdas på omväxlande typer av vägar.

### PENCILBEAMLJUS

Pencilbeamstrålkastare har som namnet antyder en mycket lång och väldigt smal ljusbild. De uppfyller vanligtvis inte kraven i ECE-reglementet och går därför inte att få E-godkända och är i och med detta inte tillåtna att använda på väg.

### DIMLJUS

Dimljus är inte bara till för dimma. De är även utmärkta vid snöfall och kraftigt regn. Den speciella optiken ger ett brett och jämnt ljus på vägbanan, direkt framför bilen, med minsta möjliga egenbländning.

### LUX (LX)

Lux är det värde som är mest intressant för att beskriva hur en strålkastare lyser. Värdet är avgörande för upplysningen av ett område och anger hur mycket ljus som når fram till en viss yta. Belysningsstyrkan uppgår till 1 lux när ett ljusflöde på 1 lumen jämnt belyser en yta på 1 m<sup>2</sup>. Viktigt är att samla ljuset och generera en jämnt fördelat och homogen belysning utan mörka områden eller fläckar. Så kallade isoluxdiagram/ljusdiagram används för att visa hur våra ljus lyser.

### CANDELA (CD)

Candela är den enhet som beskriver ljusstyrkan från en ljuskälla och som sänds ut i en bestämd riktning. Med hjälp av detta kan man sedan ljus tekniskt beräkna hur mycket ljus som kommer att nå en önskad yta, dvs. hur många lux som sedan kommer fram. Candela fungerar också som enhet för ljusstätheten, dvs. ljushetsintrycket som en belyst yta orsakar i det mänskliga ögat. Historiskt sett motsvarar 1 candela ljusstyrkan från ett stearinljus med Ø25 mm.

### LUMEN (LM)

Lumen anger den totala mängd ljus som en strålkastare avger i alla riktningar. Lumen tar inte hänsyn till i vilken riktning ljuset strålar vilket innebär att detta värde ofta är missvisande när det handlar om hur riktad belysning som arbetsljus och extraljus fungerar i praktiken. Hella anger endast verkliga uppmätta lumen medan många konkurrenter anger kalkylerade teoretiska lumen.

### KELVIN (K)

Kelvin är enheten för färgtemperatur. Dagsljus ligger runt 5500–6500K, en halogenlampa har ca. 3200K och en standard xenonlampa cirka 4300–4600K. Det optimala är att ha en färgtemperatur på ljuset som ligger så nära dagsljus som möjligt, det är vilsammare för ögat och färgåtergivningen blir korrekt. Om färgtemperaturen blir för hög och närmar sig 7000K blir ljuset blåare för att sedan gå över mot violett.

### ISOLUXDIAGRAM

För att jämföra olika strålkastare och för att kunna välja rätt strålkastare för sitt behov används isoluxdiagram. Hella's isoluxdiagram är baserade på att strålkastaren är monterad på 2,5 meters höjd och nedvinklad enligt gällande rekommendation. Så för att avgöra om en strålkastare ger tillräckligt ljus, titta på våra isoluxdiagram, låt inte lumenvärdet styra ditt val.

### WATT (W)

Watt är måttenhet för strålkastarens effektivförbrukning och har ingen koppling till lux- eller lumenvärden. Ett högt Watt-tal är alltså inget bevis på bra ljusutbyte utan endast ett mått på effektförbrukningen.

### LED (LYSDIODER)

LED kan idag användas i alla ljusfunktioner på ett fordon. De har mycket lång livslängd, hög driftsäkerhet och är okänsliga för yttre påfrestningar som t.ex. vibrationer och är i och med detta underhållsfria. LED har också en låg effektförbrukning, man får ut mycket ljus i förhållande till tillförd effekt. Viktigt är dock att man har en inbyggd temperaturstyrning på LED och elektronik så att de inte blir överhettade. En överhettad LED tappar ljuseffekt och livslängden förkortas. Vita högeffekt LED som används i Hella's extraljus och arbetsbelysningar har också en färgtemperatur som ligger mycket nära dagsljus vilket gör att ljuset blir vilsamt för ögat, färgåtergivningen blir korrekt och man blir inte lika trött.

### XENON

Xenonlampan kallas ibland även för gasurladdningslampa. Xenonljus alstras av en ljusbåge i en glaskolv fylld med xenongas och ger ett mycket kraftigt ljus. Att tända ljusbågen kräver 25 000 volt, men därefter förbrukar xenonlampan endast 35 watt. Trots det ger den cirka 2,5 gånger mer ljus än en 100 watts halogenlampa. Xenonlampans ljus har en färg som ligger mellan halogenljus och dagsljus/LED-ljus och ersätts mer och mer med LED-teknik.

### E-GODKÄND

På alla bilar, lastbilar och bussar tagna i trafik efter 2005-01-01 måste samtliga extraljus vara E-godkända. E-märke och godkännandenummer skall finnas angivet på strålkastaren. Alla våra extraljus, utom pencilbeamstrålkastarna, är E-godkända.

### XENONKONVERTERING

Det är enligt lag inte tillåtet att konvertera eller bygga om en strålkastare avsedd för halogenglödlampa till Xenon.

## VÄLJ RÄTT GLÖDLAMPOR

Hur bra strålkastare du än väljer – med en undermålig glödlampa kommer de inte till sin rätt. Satsa på glödlampor från någon av de kända tillverkarna, även om de kanske kostar några kronor mer. Och kom ihåg, Watt är inte ett mått på hur mycket ljus en lampa ger, utan endast ett mått på effektförbrukning.

## SIKTSTRÄCKA

Om du kör i 100 km/h avverkar du 28 meter per sekund. I den farten får du 3 sekunder extra på dig att reagera för varje 100 meter du förlänger sikten. I dessa sammanhang är tre sekunder mycket lång tid.

## REFERENSTAL

På alla helljusstrålkastare, dit även fjärrstrålkastare räknas, skall det på strålkastaren finnas angivet ett referenstal. I många länder har man en begränsning på hur stor summan av referenstalen på en bil får vara, det har vi inte i Sverige. Enkelt beskrivet så talar referenstalet om hur en strålkastare lyser. Med två likadana strålkastare har den med högst referenstal längre räckvidd men något smalare ljusbild. Tidigare har referenstal 37,5 varit det vanligast förekommande på fjärrstrålkastare i Sverige. Tack vare ändringar i ECE-reglementet är det nu möjligt att få strålkastare med referenstal 50 E-godkända. Oavsett referenstal gäller dock fortfarande att en stor strålkastare ger en större ljusbild än en liten.

## BLÅTT GLAS

Ett blåtonat glas ger ett något vitare, mer dagsljusliknande, ljus men når inte samma färgtemperatur som LED.

## SENSORER

I dagens moderna bilar är det vanligt med olika typer av sensorer för t.ex. parkeringshjälp, farthållningssystem och autobroms. Kontrollera innan montering var de sitter så att extraljus inte stör dessa.

## NÄRFÄLTSLJUS- ELLER LÅNGTNÅENDE UPPLYSNING

Närfältsupplysning ger en bred och intensiv upplysning av arbetsområdet närmast fordonet. En långtnående strålkastare ger en smalare ljusbild vars ljusaste punkt inte strålar på marken förrän 30-40 meter framför fordonet. En kombination av dessa båda ljusbilder kan ibland ge det bästa resultatet. Ställ in strålkastarnas nedvinkling och sidoriktning så att övergången mellan dem blir mjuk.

## MONTERING ARBETSBELYSNING

Beroende på hur högt strålkastaren sitter ändras ljusbilden och belysningen. Optimal monteringshöjd är 2,5 m. Ändring av arbetsstrålkastarens nedvinkling leder till en helt annan belysning. Lutningsvinkeln ska beroende på användningsområde ligga mellan 2° och 15°.

- Stor nedvinkling: ljuskäglan ligger närmare fordonet.
- Ju större nedvinkling, desto intensivare blir ljuset i kärnan respektive i början av ljuskäglan.
- Liten nedvinkling: ljuskäglan når långt fram.
- Ju mindre nedvinkling, desto längre blir ljuskäglan.
- Genom att kombinera flera, ibland t.o.m. olika arbetsstrålkastare kan man skapa en ideal ljusbild.

## MONTERING VARNINGSLJUS

Varningsljuset finns med flera olika monteringsalternativ, fast takmontering, stångmontering, flexibel stångmontering (återställs alltid till samma position) samt magnet. Det är viktigt att varningsljusets position inte kan förändras efter att det blivit korrekt monterat på fordonet. En felaktig montering betyder förlorad varningseffekt.

Ett varningsljus måste sitta monterat på fordonet så att varningssignalen upptäcks från en omkrets på 20 m från alla positioner. Om detta inte är möjligt så måste extra varningssystem (till exempel fler varningsljus) monteras på fordonet.

## ELEKTRISK INKOPPLING

På fordon med avancerade CanBus-system kan en CanBus-adapter behövas för att få ut en analog helljussignal för att kunna styra ett extraljusrelä. Adaptern kompletteras med någon av våra ledningssatser.

Är du osäker på vad som gäller för någon speciell bil, kontakta Teknisk Support, tel. 08-92 34 00 eller teknisksupport@kgk.se.

# HELLA LJUSAKADEMI

# REGLER

# OCH LAGAR

## CE-MÄRKNING

Ett grundläggande krav för att få CE-märka och sälja produkter i Europa som kan störa annan elektronisk utrustning är att dessa uppfyller kraven i EMC-direktivet 2004/108/EG. Tillverkarna själva måste försäkra att produkterna överensstämmer med reglerna för CE-märkning.

## ECE R10 - ELEKTROMAGNETISK KOMPATIBILITET (EMC)

Fordon och fordonskomponenter skall enligt lagen om EMC-kompatibilitet uppfylla kraven i reglementet ECE-R10. LED- och xenonstrålkastare kan generera störstrålning som påverkar fordons elektroniksystem negativt. Hella lägger stor vikt på att utveckla högkvalitativa störningsfria strålkastare. Förutom de lagstiftade kraven ECE-R10 utförs ytterligare tester enligt CISPR 25 standard. Testkraven här är högre och säkerställer att radio och GPS inte påverkas. Hellas arbetsstrålkastare uppfyller de högsta kraven enligt automotiva standarder inom viktiga frekvensområden. CISPR 25-standard klass 5, är den högsta avstörningsklassen, och säkerställer att radio och GPS inte påverkas. Alla lagstadgade standarder uppfylls med klass 3, vilket ger ett rimligt skydd i vanliga tillämpningar. Hellas varningsljus uppfyller minst klass 3, flertalet av dem även klass 5.

I vissa fall används även den lilla e-märkningen (e1) för att visa om ett varningsljus uppfyller riktlinje ECE-R10 och därmed har ett godkännande.

Det är bara varningsljus som har både ECE-R65 och ECE-R10 som är tillåtna att använda på allmän väg.

## ECE-R23, REGLEMENTE FÖR BACKSTRÅLKASTARE

På fordon längre än 6 m är två extra backstrålkastare baktill (totalt fyra) eller två backstrålkastare baktill och en backstrålkastare på vardera sidan tillåtet, under förutsättning att dessa är ECE-godkända och märkta 00AR. Dessa får kopplas in via backljuskontakten.

## ECE-R65, REGLEMENTET FÖR LJUS OCH MONTERING

Varningsljus får endast användas på allmän väg om de uppfyller ECE-reglemente R65. ECE-R65 är den europeiska riktlinjen för varningsljus och anger ljusvärden, ljusfördelning, monterings-specifikationer osv.

Den stora E-märkningen (E1), visar om varningsljuset uppfyller riktlinjerna i ECE-R65 och därmed har ett godkännande.

## TA1/TA2 OCH XA1/XA2

**TA1/XA1** – denna märkning betyder att varningsljuset är gult och har en nivå på ljusstyrkan.

**TA2/XA2** – denna märkning betyder att varningsljuset är gult och har två nivåer på ljusstyrkan, dag- och nattläge, där dagläget är något ljusstarkare.

## ADR – TRANSPORT AV FARLIGT GODS

För att få monteras på fordon avsedda att transportera farligt gods på väg, järnväg och inrikes sjöfart måste arbetsstrålkastarna vara godkända för detta. Flertalet av Hellas arbetsstrålkastare är ADR-godkända. Förutsättning för godkännande: en skada på ljuskällan får inte leda till antändning av explosiva medier.

## IP-SKYDDSKLASS

Detta är en internationell skyddsgrad och specificerar vilket skydd produkten har mot inträngande av fasta eller flytande främmande ämnen, t.ex. damm eller vatten. Hellas LED arbetsstrålkastare klarar i de flesta fall IP6K9K och IP6K8, vilket betyder att de tål högttryckstvätt och nedsänkning i vatten.



#### **TERMOKONTROLL**

Bra termokontroll är nödvändigt. Anledningen till detta är att det uppstår värme när en LED börjar lysa. Ju mer ström som tillförs, desto varmare blir LED:en. Ljusflöde och livslängd avtar vid för hög temperatur. Värmen måste alltså ledas bort till omgivningen till exempel via lamphuskonstruktionen. Vid risk för överhettning styrs strömtillförseln med termogivare vilket ger LED:erna ett pålitligt skydd mot överhettning.

För att uppfylla ECE R-65 måste ljusstyrkorna som uppmäts efter 1 minuts och efter 30 minuters drift uppfylla de lägsta och högsta kraven. Detta visar hur viktig termokontroll är hos varningsljus med LED. För att undvika överhettning av LED är det bara med perfekt termokontroll som optimala ljusvärden kan garanteras vid långvarig användning.

#### **AVSÄKRING**

Det behövs säkringar, speciellt för LED-utrustning med högre effekt. Mer information finns i monteringsanvisningen till respektive Hella LED-arbetsstrålkastare.

#### **FELPOLARISERINGSSKYDD**

Hellas LED arbetsstrålkastare och varningsljus är utrustade med felpolariseringsskydd som skyddar LED och elektronik om anslutningskablarna skulle förväxlas

#### **ZEROGLARE**

Ett koncept utvecklat av HELLA Mining som ger operatören bättre sikt och ökad säkerhet utan att blända mötande operatörer vid arbeten såväl ovan som under jord. Det innovativa optiksystemet har ett horisontellt bländskydd som styr ljuset ner i marken framför fordonet i stället för att lysa mötande operatörer i ögonen.

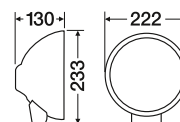

## NYHET!

### RALLYE 4000 LED

Hellas nya värstingljus!

Mattsvalt, kaxig och snyggt LED-extraljus. Ljuset är mycket stabilt och hållbart med hus och stadig fot i pressgjuten metall. Den avancerade reflektortekniken och linsen, ger bästa ljusutbyte. Radioavstörningen av LED-elektroniken överträffar högsta klassificeringen. Monteras stående. Kabellängd: 400 mm.

Multivolt 9–32V. Effektförbrukning 32,4W.

E-godkänd enligt ECE R10 EMC. Skyddsklass IP6K7 & IPX9K.

Ej E-godkänd för användning på allmän väg.



**Pencilbeamreflektorn** ger en extremt lång men smal ljusbild.  
Ljuslängd vid 1 lux: 1 340 meter.



**Flodreflektorn** ger en bredare men också lång ljusbild.  
Ljuslängd vid 1 lux: 850 meter.

# NYHET!

## JUMBO LED

Krafftfullt ljus med fantastiskt låg strömförbrukning

Modern design med många monteringsmöjligheter. Stötsäker lins tillverkad av specialhårdad polykarbonat-plast för högsta reptålighet. Hus av slagtålig thermoplast vilket ger extraljuset en mycket låg vikt för fler monteringsmöjligheter. Aktiv temperaturkontroll skyddar dioder och elektronik. Snyggt positionsljus<sup>1</sup> ger ett kaxigt och säreget utseende.

Lång anslutningskabel med DT-kontakt gör monteringen enkel. Överspännings- och polaritetskydd för säkerhet vid inkoppling. Jumbo LED har de E-godkännanden som behövs för laglig montering på bilar och lastbilar i Sverige\*\*.

Multivolt 9–32V. Effektförbrukning 8W.  
Skyddsklass IP6K7 & IPX9K. Referenstal 25.

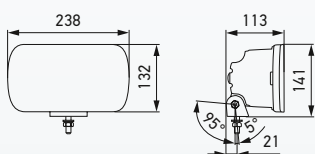

Ljusträng vid 1 lux: 450 meter.



<sup>1</sup> Godkänt som positionsljus endast om strålkastaren placeras och används enligt gällande reglemente.  
<sup>\*\*</sup> ECE R7, ECE R10 och ECE R112.

## RALLYE 3003 LED

Hellas storsäljare Rallye 3003 nu i LED-utförande med två olika ljusbilder, referenstal 50 vilket ger längre räckvidd och referenstal 25 om du föredrar mer bredd och nöjer dig med lite kortare räckvidd.

Ett stabilt och hållbart extraljus med avancerad reflektorteknik och med ett snyggt designat positionsljus<sup>1</sup>. Ljuset har en slagålig plastlins som inramas av en högglansförokromad sarg. Effektförbrukningen är 14,5 Watt, vilket är bra för alla fordon som behöver extra ljus på mörka vägar och passar extra bra på el- och hybridfordon. Multivolt 9–32 Volt, passar både personbil och lastbil.

Självklart uppfyller det alla relevanta godkännanden\*\* som krävs för att lagligt monteras på person- och lastbilar. Radioavstörningen av LED-elektroniken överträffar också högsta klassificeringen\*\*\*. Detta för att inte påverka fordonets elektroniska hjälpmedel, såsom GPS, aktiva farthållare eller andra avancerade säkerhetssystem.

Referenstal 50 eller 25. E-godkänd.

Stenscottsskydd finns som tillbehör.

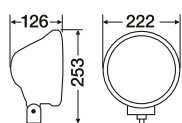
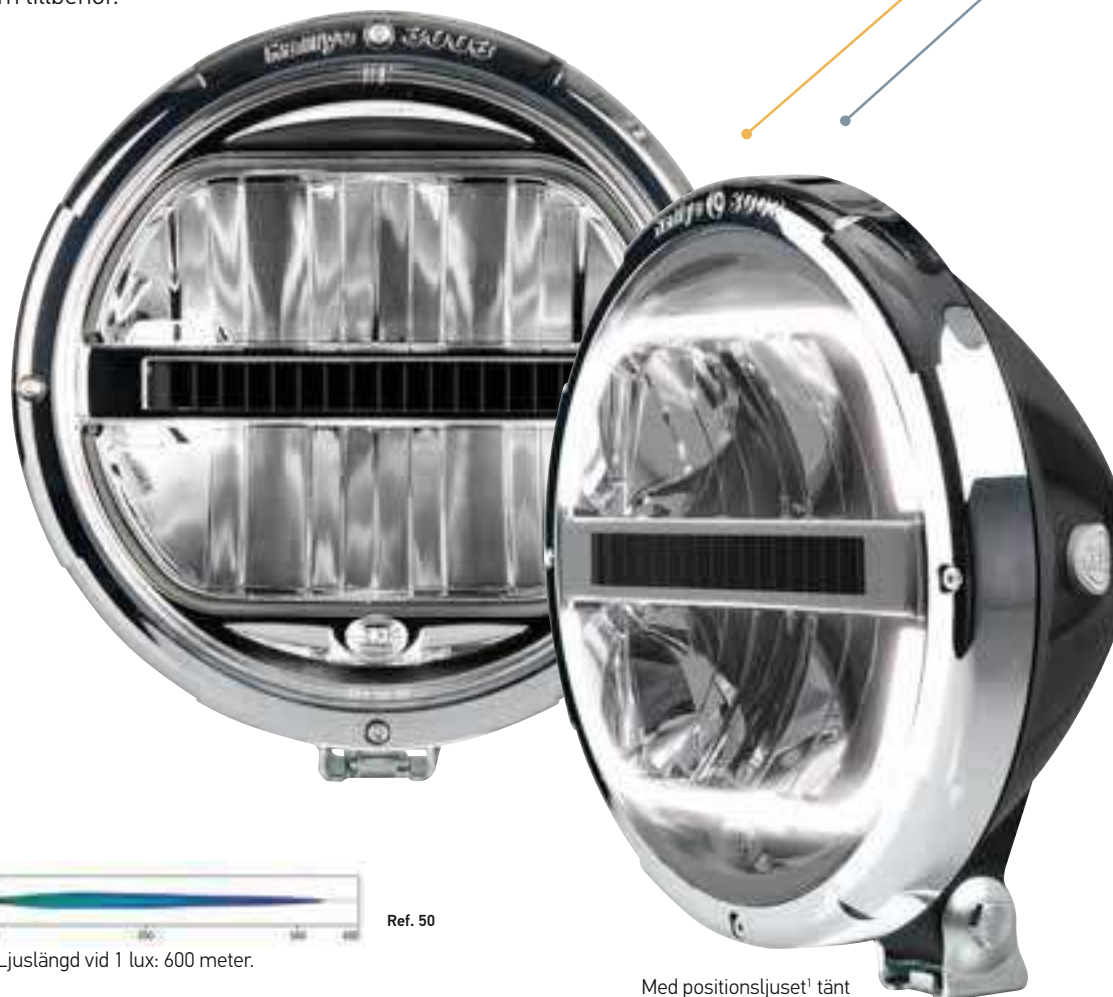

Ljuslängd vid 1 lux: 600 meter.

Ref. 50



Ljuslängd vid 1 lux: 450 meter.

Ref. 25

Med positionsljuset<sup>1</sup> tänt

<sup>1</sup> Godkänt som positionsljus endast om strålkastaren placeras och används enligt gällande reglemente.  
 \*\* ECE R7, ECE R10 och ECE R112.  
 \*\*\* EMC CISPR 25.





Med positionsljuset¹ tänt

## LUMINATOR CHROMIUM LED

Luminator Chromium LED är ett riktigt elegant ljus med sitt höglans-förkromade hus. Ljuset är mycket stabilt och hållbart med sitt hus och stadiga fot i pressgjuten metall. Den avancerade reflektortekniken och linsen, tillverkad av ett slagtåligt plastmaterial, ger bästa ljusutbyte och det snyggt designade positionsljuset¹ ger en designen en extra touch.

Effektförbrukningen är 14,5 Watt, vilket är bra för alla fordon som behöver extra ljus på mörka vägar och passar extra bra på el- och hybridfordon. Multivolt 9–32 Volt, passar både personbil och lastbil.

Självklart uppfyller det alla relevanta godkännanden\*\* som krävs för att lagligt monteras på person- och lastbilar. Radioavstörningen av LED-elektroniken överträffar också högsta klassificeringen\*\*\*. Detta för att inte påverka fordonets elektroniska hjälpmedel, såsom GPS, aktiva farthållare eller andra avancerade säkerhetssystem.

Referenstal 50 eller 25. E-godkänd.

Stenskottsskydd finns som tillbehör.

¹ Godkänt som positionsljus endast om strålkastaren placeras och används enligt gällande reglemente.  
 \*\* ECE R7, ECE R10 och ECE R112.  
 \*\*\* EMC CISPR 25.

## LUMINATOR METAL LED

Luminator Metal LED, mattsvart, kaxig och snygg. Det stabila huset och den stadiga foten är tillverkade av pressgjuten metall. Linsen är av ett slagttåligt plastmaterial och den avancerade reflektortekniken gör att ljusutbytet blir jämnt och långt. Det snyggt designade positionsljuset<sup>1</sup> ger karaktär åt fordonet även under dagens ljusa timmar.

Effektförbrukningen är 14,5 Watt, vilket är bra för alla fordon som behöver extra ljus på mörka vägar och passar extra bra på el- och hybridfordon. Multivolt 9–32 Volt, passar både personbil och lastbil.

Självklart uppfyller det alla relevanta godkännanden\*\* som krävs för att lagligt monteras på person- och lastbilar. Radioavstörningen av LED-elektroniken överträffar också högsta klassificeringen\*\*\*. Detta för att inte påverka fordonets elektroniska hjälpmedel, såsom GPS, aktiva farthållare eller andra avancerade säkerhetssystem.

Referenstal 50 eller 25. E-godkänd.

Stenscottsskydd finns som tillbehör.



Ljuslängd vid 1 lux: 600 meter.



Ljuslängd vid 1 lux: 450 meter.

Ref. 50

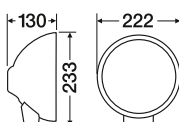

Ref. 25



Med positionsljuset<sup>1</sup> tätt

<sup>1</sup> Godkänt som positionsljus endast om strålkastaren placeras och används enligt gällande reglemente.  
 \*\* ECE R7, ECE R10 och ECE R112.  
 \*\*\* EMC CISPR 25.

## ENKELT ATT KONVERTERA ÄLDRE EXTRALJUS TILL LED

I Sverige har vi sålt nära en halv miljon av Halogen-versionerna av Hella Rallye 3003 och Luminator. Nu kan du enkelt konvertera dina äldre versioner av Halogen-extraljusen till moderna, strömsnåla och snygga LED-extraljus. Du får även ett karaktäristiskt och snyggt positionsljus<sup>1</sup>.

LED-insatserna uppfyller alla relevanta godkännanden\*\* som krävs för att lagligt monteras på person- och lastbilar och påverkar inte fordonets övriga elektronik. Radioavstörningen av LED-elektroniken överträffar också högsta klassificeringen\*\*\*.

## LED-INSATSER FÖR GODKÄND KONVERTERING AV HALOGEN-VERSIONER AV:

### Hella Rallye 3003, Hella Luminator Metal och Hella Luminator Chromium:

Insats LED referens 25	1F8 241 400 011
Insats LED referens 50	1F8 241 429 011

## LED-INSATSERNA PASSAR I FÖLJANDE HALOGEN-EXTRALJUS:

### Rallye 3003 och Rallye 3003 Blue

Fjärrstrålkastare, silverfärgad sarg, med pos. ljus	1F8 009 797 021
Fjärrstrålkastare Blue, silverfärgad sarg, med pos. ljus	1F8 009 797 031
Fjärrstrålkastare, kromad sarg, med pos. ljus	1F8 009 797 101
Fjärrstrålkastare Blue, kromad sarg, med pos. ljus	1F8 009 797 111
Fjärrstrålkastare, silverfärgad sarg	1F8 009 797 121
Pencilbeamstrålkastare, silverfärgad sarg	1F8 009 797 201
Pencilbeamstrålkastare Blue, silverfärgad sarg	1F8 009 797 211
Fjärrstrålkastare, silverfärgad sarg, med pos. ljus	1F8 009 797 321
Fjärrstrålkastare Blue, silverfärgad sarg, med pos. ljus	1F8 009 797 331
Fjärrstrålkastare, kromad sarg, med pos. ljus	1F8 009 797 341
Fjärrstrålkastare Blue, kromad sarg	1F8 009 797 351
Fjärrstrålkastare, med LED pos. ljus, silverfärgad sarg	1F8 009 797 421
Fjärrstrålkastare, med LED pos. ljus, kromad sarg	1F8 009 797 431

### Luminator Metal

Fjärrstrålkastare, med positionsljus	1F8 007 560 301
--------------------------------------	-----------------

### Luminator Chromium

Fjärrstrålkastare, med positionsljus	1F8 007 560 311
Fjärrstrålkastare Blue, med positionsljus	1F8 007 560 321
Luminator Chromium, med positionsljus	1F8 007 560 411
Luminator Chromium Blue, med positionsljus	1F8 007 560 421
Luminator Chromium, med LED positionsljus	1F8 007 560 451



<sup>1</sup> Godkänt som positionsljus endast om strålkastaren placeras och används enligt gällande reglemente.

\*\* ECE R7, ECE R10 och ECE R112.

\*\*\* EMC CISPR 25.

## LED 470

Med sin vikt på bara 950 gram är LED 470 marknadens lättaste extraljusramp. Sexton ljusstarka högeffekts-LED ger ett bra ljusstillskott till bilens ordinarie helljus. Två ljusbilder finns att välja mellan; bred (ref.25) eller lång/smal (ref.37,5).

Flexibel montering med steglöst ställbara hållarfötter och en total längd på 528 mm, som en nummerskylt, gör den lättmonterad. Monteras vågrätt. Tillverkad av värmeavledande plast och med hållarfötter av rostfritt stål. Multivolt 12–24V. Anslutningskabel 2500 mm. E-godkänd.

Ref 37,5



Ljusbild vid 1 lux: 405 meter.

Ref 25



Ljusbild vid 1 lux: 330 meter.

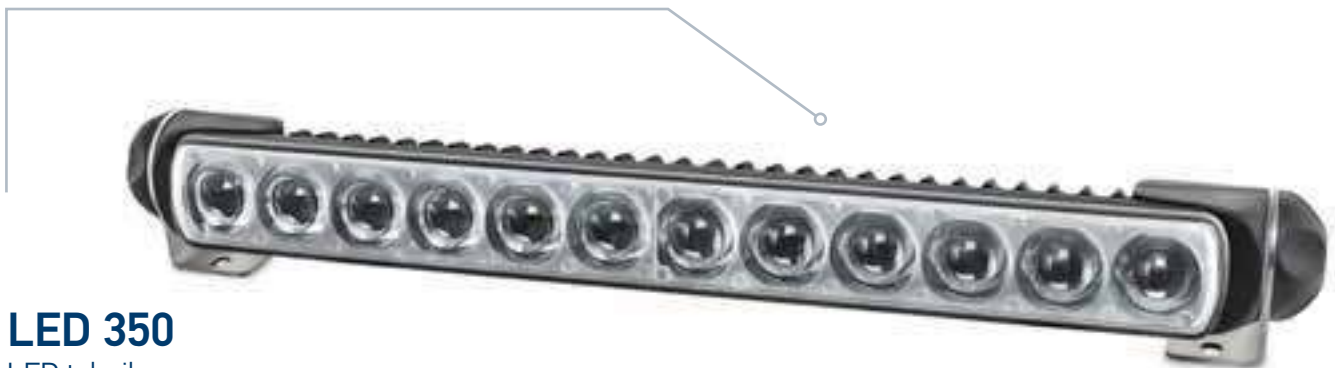
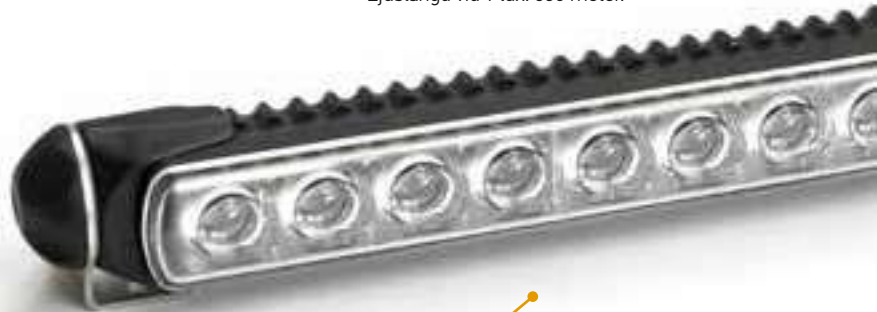
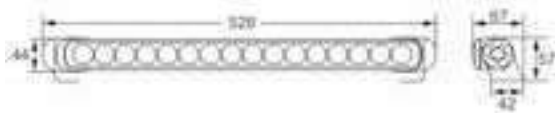

## LED 350

### LED teknik

Fjärrljusstrålkastare i form av en kompakt ljusramp. Tolv högeffekts-LED ger ett bra ljusstillskott.

Två typer av hållarfötter att välja mellan; gavelmonterade och steglöst inställbara eller flyttbara fötter baktill med min. avstånd 200 mm och max. 300 mm.

Monteras vågrätt. Tillverkad av värmeavledande plast.

Multivolt 12–24V. Effektförbrukning 25W. Anslutningskabel 2500 mm. Finns med referenstal 20 eller 30. E-godkänd.



Gavelmonterade hållarfötter



Bakmonterade, flyttbara hållarfötter



Ref 30

Ljusbild vid 1 lux: 385 meter.



Ref 20

Ljusbild vid 1 lux: 310 meter.

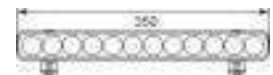

## LED 470 SINGLE TWIN

Extraljusramp med dubbla elektroniker

LED-ramp godkänd som extraljus för marknader, t.ex. Norge, där kravet på jämnt antal strålkastare måste följas.



Ljusstyrning vid 1 lux: 370 meter.

Universelhållare för fjärrljusramp LED 470,



Hållarfötter för dubbelmontage av LED 350/470



## DLB-540 LED

Prisvärd Hella Valuefit LED-ramp godkänd som extraljus. Den har samma bredd som en nummerskylt och passar därför på de flesta fordon. Homogen och fin ljusbild med både bra bredd och längd, upp till 370 m vid en lux.

Den är utvecklad för tuffa förhållanden och klarar kraftiga vibrationer. Hus av rostfritt stål och lins av slagtålig polykarbonat. Anslutning via Deutsch-kontakt, 2000 mm adapterkabel ingår.

Multivolt 9–33V. Effektförbrukning 66W. Skyddsklass IP 67. E-godkänd R112 ref. 37,5 och ECE-R10.



Ljusstyrning vid 1 lux: 370 meter.



# HELLA VALUEFIT

Extraljus Hella ValueFit – ett prisvärt alternativ i Hellas sortiment. Testade och godkända, men med något lägre krav än de som ställs på Hellas standardprodukter.



## VALUEFIT 450 LED

LED extraljus med positionsljus<sup>1</sup>

## NYHET!

Robust aluminiumhus med kylflänsar skyddar och kyler effektivt LED-dioder och elektronik. 15 högeffekts LED-dioder ger det kraftfulla och homogena ljuset. De kompakta måtten gör extraljuset lätt att placera på många olika fordon. Tack vare den mycket justerbara, rostfria foten är det lätt att få önskad monteringsvinkel. Kan monteras både stående och hängande. Radioavstörningen av LED-elektroniken överträffar klassificeringen: CISPR25 klass 4. Överspännings- och polaritetsskydd för säkerhet vid inkoppling. Lång anslutningskabel med DT-kontakt för enkel montering.

Multivolt 10–30V. Effektförbrukning 75W. Anslutningskabel 800 mm med 3-polig DT-kontakt. Skyddsklass IP6K7 & IPX9K. Referenstal 12,5. E-godkänd enligt ECE-R112 & ECE R10 EMC.

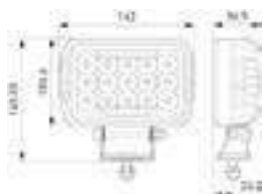

Ljusträng vid 1 lux: 360 meter.

<sup>1</sup> Godkänt som positionsljus endast om strålkastaren placeras och används enligt gällande reglemente.

## VALUEFIT LBE-SERIEN

Kraffullt ljus tack vare senaste LED-tekniken

# NYHET!

LED-ramp i modern design med många monteringsmöjligheter. Förpackat i slagtåliga aluminiumhus med integrerade kylflänsar för att skydda dioder och elektronik. Snyggt positionsljus<sup>1</sup> för säregt utseende (LBE 320 & 480). Lång anslutningskabel med DT-kontakt för enkel montering. Designen utan ram gör att damm och smuts inte fastnar så lätt. Har alla E-godkännanden som behövs för laglig montering på bilar och lastbilar i Sverige. Överspännings- och polaritetsskydd för säkerhet vid inkoppling.



### LBE 480

Multivolt 12–36V. Effektförbrukning 53W. Anslutningskabel 1000 mm. Fast monterad 3-polig DT-kontakt. Skyddsklass IP6K7 och IPX9K. Referenstal 45. E-godkänd enligt ECE-R112, ECE-R7 & ECE R10 EMC.



Ljusstyrning vid 1 lux: 580 meter.

### LBE 320

Multivolt 12–48V. Effektförbrukning 48W. Anslutningskabel 1000 mm. Fast monterad 3-polig DT-kontakt. Skyddsklass IP6K7 och IPX9K. Referenstal 30. E-godkänd enligt ECE-R112, ECE-R7 & ECE R10 EMC.



Ljusstyrning vid 1 lux: 480 meter.

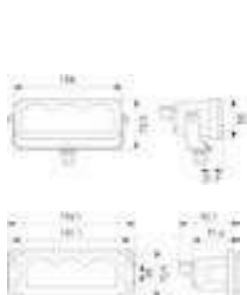

### LBE 160

Multivolt 12–36V. Effektförbrukning 17W. Anslutningskabel 500 mm. 2-polig DT-kontakt. Skyddsklass IP6K7 och IPX9K. Referenstal 12,5. E-godkänd enligt ECE-R112 & ECE R10 EMC. Levereras med monteringsram för infälld montering och bygel för stående/hängade montering och lös anslutningskabel.



Ljusstyrning vid 1 lux: 350 meter.

<sup>1</sup> Godkänt som positionsljus endast om strålkastaren placeras och används enligt gällande reglemente.



## ROKLUME 380 N

För extremt tuffa förhållanden

RokLume 380 N har utvecklats för extremt tuffa förhållanden och har en fin ljusbild med mycket bra bredd och längd, upp till 400 m längd vid 1 lux. Med lins av slagtålig repskyddad polykarbonat och aluminiumhus med tålig NanoSafe ytbehandling är strålkastaren väl skyddad mot stenskott, repor, vatten och vägsalt. Den är vattentät, dränkbar till 1 m djup (max. 60 min.) och tål högtryckstvätt (IP 6K9K, IP 6K8).

Den extremt stabila hållarfoten och det innovativa Nord-Lock-skruvsystemet håller strålkastaren i rätt läge, även vid kraftiga vibrationer.

För stående, hängande montering och på lodräta ytor. 300 mm ledning med Deutsch-kontakt, motpart medföljer.

Inbyggd elektronik skyddar strålkastaren mot felpolarisering och garanterar konstant ljusstyrka även om driftspänningen varierar. Temperatursensorer skyddar strålkastaren mot överhettning.

Effektförbrukning max. 85W.

E-godkänd R112 ref. 40 och ECE-R10.

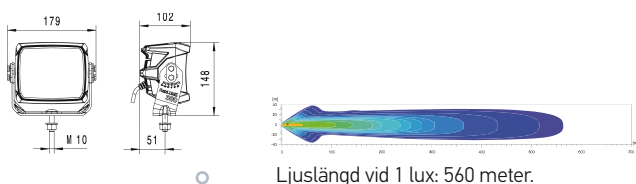

Ljuslängd vid 1 lux: 560 meter.

## LUMINATOR LED

Extraljuset som räcker lite längre

Luminator LED ger en bra bredd på ljusbilden och räckvidden är över 600 meter med 1 lux. Trippelreflektorn med friformteknik ger en jämn fördelning av ljuset samtidigt som den dagsljusliknande färgen gör ljuset mer vilsamt för ögat.

Positionsljuset\* med Kartoval-linsoptik ger ett exklusivt utseende.

Strålkastaren har ett stabilt pressgjutet mattsvart metallhus och höglansförokromad sarg och en stadig fot som går att vända så att strålkastaren även kan monteras hängande.

Multivolt 12–24V. Effektförbrukning 30W.

Referenstal 50. E-godkänd.

Stenskottsskydd finns som tillbehör.

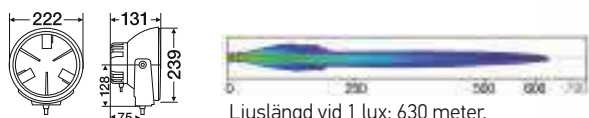

Ljuslängd vid 1 lux: 630 meter.



## LUMINATOR COMPACT LED

Luminator LED i kompakt utförande och med samma fördelar som alla LED-strålkastare – lång livslängd, dagsljusliknande ljus och inga glödlampor som behöver bytas ut.

Den mattsvarta strålkastaren med förkromad sarg är tillverkad av pressgjuten metall och har en stabil hållarfot som kan vändas så att strålkastaren även kan monteras hängande. Optiken består av en avancerad datorberäknad dubbelreflektor med högeffektsdioder för ett optimalt ljusutbyte.

Multivolt 12–24V. Effektförbrukning 11W.

Referenstal 45. E-godkänd.

Stenskottsskydd finns som tillbehör.

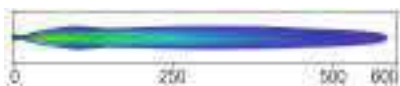
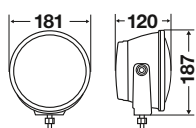

Ljuslängd vid 1 lux: 580 meter.



## COMET 200 LED

Comet 200 LED, en liten och kompakt LED-fjärrstrålkastare som tack vare sin storlek passar bra på många bilar.

Strålkastaren har mattsvart hus av värmeavledande plast och en flexibel hållarfot som kan vändas och som även kan vinklas bakåt.

Avsedd för 12V. Effektförbrukning 13W.

Referenstal 12,5. E-godkänd.

Stenskottsskydd finns som tillbehör.

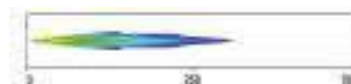
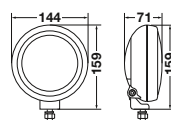

Ljuslängd vid 1 lux: 320 meter.





## LUMINATOR XENON

med inbyggd elektronik

Inbyggd elektronik för enklare montering. Stabilt, pressgjutet metallhus och högklassig optik kombinerat med xenon ger ett optimalt ljusutbyte.

Mattsvalt hus och högglansförokromad sarg ger ett exklusivt utseende. Stadig fot som går att vända så att strålkastaren kan monteras hängande. Levereras komplett med D1S gasurladdningslampa och ledningssats med relä och säkring.

Finns i 12- eller 24V-utförande.

Referenstal 37,5. E-godkänd.

Stenskottsskydd finns som tillbehör.

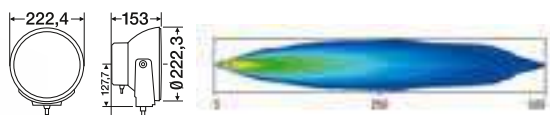

Ljuslängd vid 1 lux: 510 meter.

## LUMINATOR COMPACT XENON

med inbyggd elektronik

Luminator Compact Xenon med inbyggd elektronik för enklare montering. Stabilt, pressgjutet metallhus och högklassig optik kombinerat med xenon ger ett optimalt ljusutbyte.

Mattsvalt hus och högglansförokromad sarg ger ett exklusivt utseende. Stadig fot som går att vända så att strålkastaren kan monteras hängande. Levereras komplett med D1S gasurladdningslampa och ledningssats med relä och säkring.

Spänning 12V.

Referenstal 37,5. E-godkänd.

Stenskottsskydd finns som tillbehör.

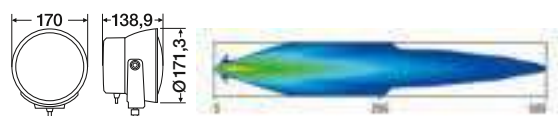

Ljuslängd vid 1 lux: 510 meter.



## LUMINATOR XENON

med separat elektronik

High Boost-reflektor och klart glas kombinerat med gasurladdningsteknik ger en extremt ljus stark strålkastare.

Hus, fot och sarg är tillverkat av pressgjuten metall, detta gör att den troligen också är marknadens mest stabila.

Levereras komplett med D1S gasurladdningslampa, elektronikenhet, relä, separat säkring och kablar.

Spänning 12V.

Referenstal 37,5. E-godkänd.

Stenscottsskydd finns som tillbehör.



## LUMINATOR COMPACT XENON

med separat elektronik

Ett stort ljus i litet hus. En meter kabel mellan elektronik och strålkastare som kan kopplas loss för enklare montering.

Strålkastaren levereras komplett med D1S gasurladdningslampa, elektronikenhet, relä, separat säkring och kablar.

Spänning 12V.

Referenstal 37,5. E-godkänd.

Stenscottsskydd finns som tillbehör.



## COMET 200 XENON

med separat elektronik

Ett imponerande ljusutbyte, trots det lilla formatet. Antracitfärgat hus och silverfärgad sarg ger ett diskret utseende. Klart glas och reflektor med FF-teknik ger en lång och jämn ljusbild som också har bra bredd.

Säljs styckvis eller i sats med två strålkastare. Levereras komplett med gasurladdningslampa, elektronikenhet, relä, separat säkring och kablar.

Spänning 12V.

Referenstal 37,5. E-godkänd.

Stenscottsskydd finns som tillbehör.



## LUMINATOR CHROMIUM

Höglansförokromad och elegant. Luminator Chromium med referenstal 50 som ger lång räckvidd. För dig som föredrar mer bredd och nöjer sig med lite kortare räckvidd finns strålkastarna även med referenstal 37,5.

Med positionsljus<sup>1</sup>. E-godkänd. Stenskottsskydd finns som tillbehör.

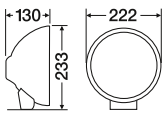

Ref 37,5



Ljuslängd vid 1 lux: 490 meter.

Ref 50



Ljuslängd vid 1 lux: 540 meter.

## LUMINATOR CHROMIUM med LED positionsljus

En höglansförokromad strålkastare utrustad med ett effektfullt LED positionsljus<sup>1</sup> bestående av sex vita lysdioder på rad i underkant på reflektorn.

Referenstal 25. E-godkänd. Stenskottsskydd finns som tillbehör.

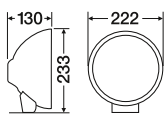

Ljuslängd vid 1 lux: 360 meter.

<sup>1</sup> Godkänt som positionsljus endast om strålkastaren placeras och används enligt gällande reglemente.

## LUMINATOR CHROMIUM BLUE

Blåtonat glas ger ett vitare, mer dagsljusliknande, ljus. Välj mellan referens 50 eller referens 37,5 som har lite kortare, men istället en något bredare ljusbild. Med positionsljus<sup>1</sup>.

E-godkänd.

Stenskottsskydd finns som tillbehör.

Ref 37,5



Ljusbild vid 1 lux: 490 meter.

Ref 50



Ljusbild vid 1 lux: 540 meter.

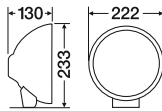

## LUMINATOR METAL

Hella Luminator-serien är förmodligen ett av marknadens stabilaste extraljus. Hus och fot är tillverkade i pressgjuten metall. Här i ett diskret, mattsvart utförande med positionsljus<sup>1</sup>.

Referenstal 37,5. E-godkänd.

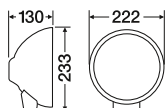

Ljusbild vid 1 lux: 490 meter.

<sup>1</sup> Godkänt som positionsljus endast om strålkastaren placeras och används enligt gällande reglemente.



## RALLYE 3003

med silverfärgad eller kromad sarg

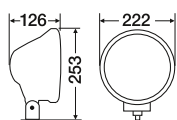

Ref 37,5



Ljusstyrning vid 1 lux: 490 meter.

Ref 50



Ljusstyrning vid 1 lux: 540 meter.

Hellas storsäljare Rallye 3003 med referenstal 50 vilket ger längre räckvidd. För de som föredrar mer bredd och nöjer sig med lite kortare räckvidd finns strålkastaren med referenstal 37,5.

Båda varianterna finns att få med silverfärgad eller höglansförokromad sarg. Alla utföranden kan valfritt användas med eller utan positionsljus<sup>1</sup> och är E-godkända.

Finns även som pencilbeamstrålkastare (ej E-godkänd) med silverfärgad sarg.

Stenskottsskydd finns som tillbehör.

<sup>1</sup> Godkänt som positionsljus endast om strålkastaren placeras och används enligt gällande reglemente.

## RALLYE 3003 BLUE

med silverfärgad eller kromad sarg

Samma fina optik som i Rallye 3003 men med ett blåtonat glas som gör att strålkastaren ger ett vitare, mer dagsljusliknande, ljus.

För de som föredrar mer bredd och nöjer sig med lite kortare räckvidd finns strålkastarna med referenstal 37,5.

Båda varianterna går att få med silverfärgad eller högglansförkromad sarg. Alla utföranden är E-godkända och kan valfritt användas med eller utan positionsljus<sup>1</sup>.

Finns även som pencilbeamstrålkastare (ej E-godkänd) med silverfärgad sarg.

Stenskottsskydd finns som tillbehör.

Ref 37,5



Ljusstyrka vid 1 lux: 490 meter.

Ref 50



Ljusstyrka vid 1 lux: 540 meter.

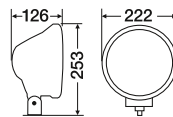

## RALLYE 3003

med LED positionsljus

Med ett snyggt designat LED positionsljus<sup>1</sup> bestående av sex vita lysdioder på rad i underkant på reflektorn. Välj mellan silverfärgad eller högglansförkromad sarg.

Referenstal 25. E-godkänd.

Stenskottsskydd finns som tillbehör.

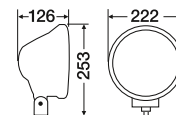

Ljusstyrka vid 1 lux: 360 meter.

<sup>1</sup> Godkänt som positionsljus endast om strålkastaren placeras och används enligt gällande reglemente.



**Jämförelse i storlek**  
mellan Luminator Chromium och  
Luminator Compact Chromium.

## LUMINATOR COMPACT, CHROMIUM OCH METAL



En kompakt, stabil, strålkastare med hus och fot av pressgjuten metall och ett mycket bra ljusutbyte tack vare High Boost-reflektor och klart glas.

Välj mellan höglansförokromat eller mattsvart hus. Foten kan vändas så att fästbulten pekar bakåt.

Referenstal 37,5. E-godkänd.

Stenskottsskydd finns som tillbehör.

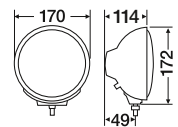

Ljusbild vid 1 lux: 470 meter.



## RALLYE 3003 COMPACT

med silverfärgad eller kromad sarg

En lite mindre variant av Hellas stora succe Rallye 3003. Stabilt hus, High Boost-reflektor och klart glas.

En lättplacerad strålkastare som ger en ljusbild med mycket bra längd och bredd. Med en diameter på 172 mm passar den bra på de flesta bilar.

Finns med silverfärgad eller höglansförokromad sarg.

Referenstal 37,5. E-godkänd.

Stenskottsskydd finns som tillbehör.

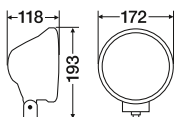

Ljusbild vid 1 lux: 470 meter.



**Jämförelse i storlek**  
mellan Rallye 3003 och  
Rallye 3003 Compact.



## JUMBO 320 FF

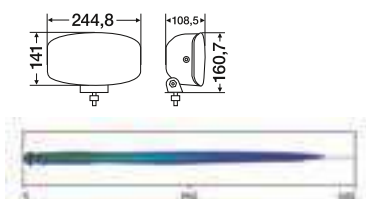

Ljuslängd vid 1 lux: 455 meter.

Inte fyrkantigt och inte runt, ett extraljus som med sitt klara glas och designade FF-reflektor passar utmärkt på både personbilar och tyngre fordon.

Strålkastaren har en stabil metallfot som är dold under ett plastskydd och kan monteras stående eller hängande.

Jumbo 320 FF finns som fjärrstrålkastare med klart glas eller som dimstrålkastare.

Referenstal 37,5. E-godkänd.

Stenscottsskydd finns som tillbehör.



## JUMBO 320 FF

med LED positionsljus

Samma fina ljusbild som vanliga Jumbo 320 FF, men med ett snyggt positionsljus<sup>1</sup> med sex vita lysdioder placerade på rad i underkant på reflektorn.

Referenstal 37,5. E-godkänd.

Stenscottsskydd finns som tillbehör.



Ljuslängd vid 1 lux: 455 meter.



<sup>1</sup> Godkänt som positionsljus endast om strålkastaren placeras och används enligt gällande reglemente.

## COMET FF 450

Comet FF 450 är en rektangulär fjärrstrålkastare som trots sitt lilla format ger ett bra ljusstillskott. Strålkastaren är lättmonterad och kan användas stående eller hängande.

Referenstal 12,5. E-godkänd.

Stenskottsskydd finns som tillbehör.

Comet FF 450 finns även i sats innehållande två fjärrstrålkastare, 12V/55W glödlampor, kabel, relä och stenskottsskydd.

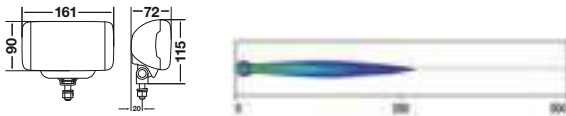

Ljuslängd vid 1 lux: 270 meter.



## COMET FF 500



Ljuslängd vid 1 lux: 345 meter.

Comet FF 500 är en liten rund fjärrstrålkastare med bra längd och bredd på ljusbilden. Strålkastaren är lättmonterad och avsedd för stående montering.

Referenstal 17,5. E-godkänd.

Stenskottsskydd finns som tillbehör.

Comet FF 500 finns även i sats innehållande två fjärrstrålkastare, 12V/55W glödlampor, kabel, relä och stenskottsskydd.

## COMET FF 550

Comet FF 550 är en kompakt, oval fjärrstrålkastare med ett bra ljusutbyte. Strålkastaren är lättmonterad och kan monteras stående eller hängande.

Referenstal 12,5. E-godkänd.

Stenscottsskydd finns som tillbehör.

Comet FF 550 finns även i sats innehållande två fjärrstrålkastare, 12V/55W glödlampor, kabel, relä och stenscottsskydd.

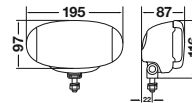

Ljuslängd vid 1 lux: 260 meter.



## FF 50 OCH FF 75

Kompakta Fri Form-extrastrålkastare som i första hand är framtagna för att enkelt kunna monteras inbyggda i grillen eller frontspoilern. Tack vare de små yttermåttarna är de lätt-placerade på de flesta moderna bilfronter.

Låg vikt och en bred hållarbygel, som är fäst direkt i reflektorn, gör att extraljusstag bara i undantagsfall är nödvändiga. Ett bra alternativ för den som vill ha ett diskret utseende men ändå inte vill vara utan extraljus.

Strålkastarna kan monteras stående eller hängande.

Finns som fjärrstrålkastare med klart glas. Strålkastarna levereras komplett med 12V/55W H7-glödlampa.

FF 75 finns även som dimstrålkastare med klart glas.

Referenstal 12,5. E-godkända.



FF 50

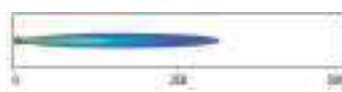

Ljuslängd vid 1 lux: 270 meter.

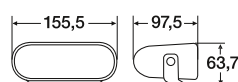
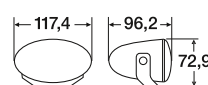

Ljuslängd vid 1 lux: 260 meter.



FF 75

# SMART CORNERING LIGHT

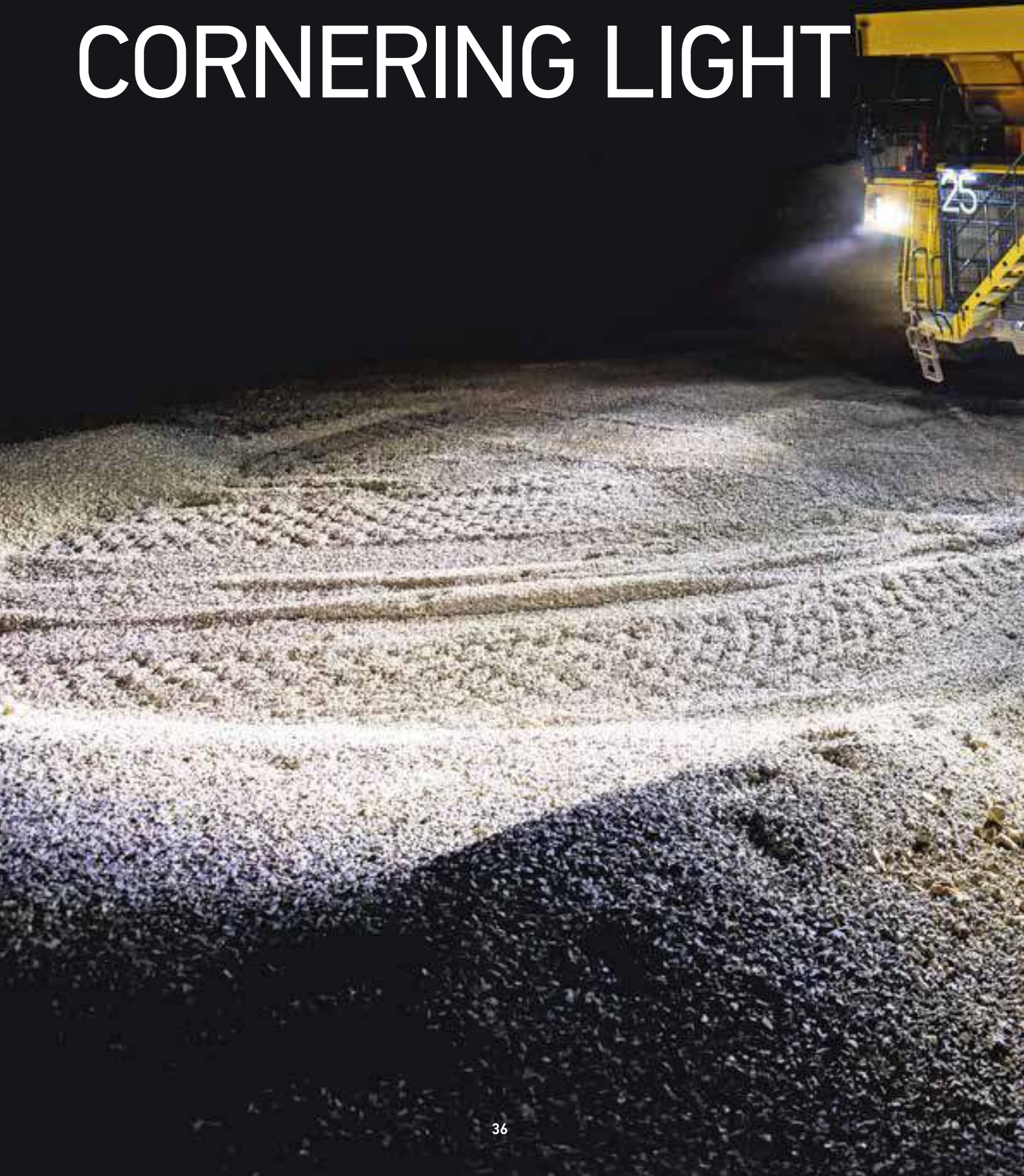



SMART Cornering Light från HELLA är en effektiv kurvbelysning utvecklad särskilt för gruvindustrin. Belysningssystemet riktar ljuset på arbetsfordonets vänster- och högersidor och ger föraren bättre förutsättningar att upptäcka kringliggande faror och varnar andra om sin närvaro.

Arbetsbelysningen bidrar till en säkrare körning i extrema förhållanden, såsom gruv-, skog- och byggindustrin, där exempelvis grävmaskiner, lastbilar och hjullastare är vanliga arbetsfordon. En lösning som ökar säkerheten för både föraren och andra fordon och människor i miljön fordonet arbetar i.

Kurvljuset bygger på en ny teknisk lösning som känner av fordonets rörelse och aktiverar antingen höger eller vänster arbetsljus automatiskt när fordonet svänger i respektive riktning. Kurvljuset är lätt att eftermontera och övrig elektronik störs inte tack vare högsta avstörningsklass.

# HELLA ZEROGLARE

UTAN  
ZEROGLARE



Våra kraftiga arbetsbelysningar RokLUME och Ultra Beam är sedan ett år försedda med ZeroGlare, allt för att inte blända andra på arbetet. Den snillrika ZeroGlaretekniken gör att allt ljus riktas under horisontalplanet.



**MED  
ZEROGLARE**

# HELLA MINING ARBETSSTRÅLKASTARE

Gruvdrift är en kommersiell aktivitet 24 timmar om dygnet, sju dagar i veckan och som onekligen har ett av de hårdaste arbetsförhållandena. Oavsett om det är dag eller natt, över eller under jord så måste jobbet göras. HELLA Minings belysning har skapats, testats och bevisar att de fungerar i denna extremt krävande miljö, och gör det dag efter dag, natt efter natt utan rädsla att misslyckas.

## HYPALUME LED Hella Mining

Upp till 25 000 lumen

För dig som behöver extremt mycket ljus under svåra förhållanden. HypaLume LED arbetsstrålkastare producerar genom användande av den senaste tekniken och de bästa materialen över 25 000 uppmätta lumen.

56 stycken High Power LED drar måttliga 260W. Spänningsområde: 22–52V DC. Vikt: 14 kg. Finns för närfält, extra bred eller långtstående upplysning.

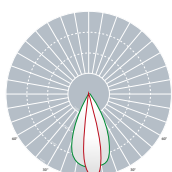
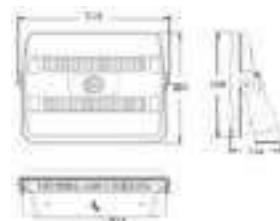

Närfält

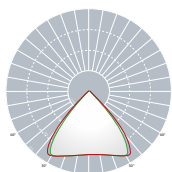

Extra bred

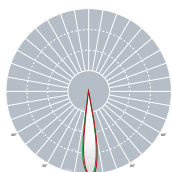

Långtstående





ZEROGLARE



RokLUME 380 N  
med ZeroGlare-optik.

**ROKLUME 380 N** Hella Mining  
Upp till 7800 lumen

Hella Mining RokLume 380 N. Framtagen för att tåla påfrestningar över det normala t.ex. inom gruvindustrin. Utrustad med kraftig hållarfot i rostfritt stål och slagtålig plastlins. Hus av aluminium med NanoSafe ytbehandling som gör strålkastaren extra motståndskraftig mot korrosion.

Skydd mot felpolarisering, spänningsspikar och överspänning. ECE-R10 godkänd. 24V. Effektförbrukning 84W.

Finns med flera ljusbilder.

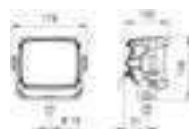

ZEROGLARE

**ROKLUME 280 N** Hella Mining  
Upp till 4400 lumen

Hella Mining RokLume 280 N. Lika tålig som RokLume 380 N, men lite mindre i formatet. Utrustad med kraftig hållarfot i rostfritt stål och slagtålig plastlins. Hus av aluminium med NanoSafe ytbehandling som gör strålkastaren extra motståndskraftig mot korrosion.

Skydd mot felpolarisering, spänningsspikar och överspänning. ECE-R10 godkänd. Multivolt 9–32V. Effektförbrukning 56W.

Finns med flera ljusbilder.

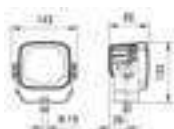

## NYHET!

### ROKLUME 280 LED Hella Mining 4400 lumen

Kurvlyjus med närfältsupplysning som ger hela 4400 lumen och 5000 kelvin. Systemet innehåller 2 st. RokLume 280, 1 st. styrenhet samt kablage för inkoppling.

Multivolt 9–32V. Effektförbrukning max. 56W/strålkastare. Skyddsklass arbetsstrålkastare IP 6K9K, IP 6K7. Skyddsklass styrenhet IP 5K4K, IP 5K9K. Godkännande ECE-R10, RCM. Skydd mot överhettning och felpolarisering.

## SMART CORNERING LIGHT



## SMART CORNERING LIGHT

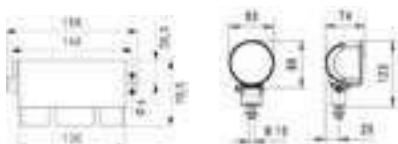

## NYHET!

### ROKLUME C180 LED Hella Mining 2700 lumen

Kurvlyjus med närfältsupplysning som ger 2700 lumen och 5000 kelvin. Systemet innehåller 2 st. RokLume C180, 1 st. styrenhet samt kablage för inkoppling.

Multivolt 9–32V. Effektförbrukning max. 30W/strålkastare. Skyddsklass arbetsstrålkastare IP 6K9K, IP 6K7. Skyddsklass styrenhet IP 5K4K, IP 5K9K. Godkännande ECE-R10, RCM. Skydd mot överhettning och felpolarisering.

### ROKLUME 190 TP Hella Mining 1850 lumen

Med mattsvart hus och hållarfot av värmeavledande plast samt slagåligt plastglas som ger fullständig korrosionssäkerhet och låg vikt, endast 450g. Sex högeffektsdioder ger 1850 uppmätta lumen. Låg effektförbrukning gör den perfekt för användning i fordon med batteridrift och i fordon där generatorn redan är hårt belastad. Optik för närfälts- och långnående upplysning. Stående eller hängande montering. Skyddad mot överhettning och felpolarisering. Hållarfot med M10 fästskruv. Deutschkontakt.

Multivolt 10,5–32V. Effektförbrukning 26W. Skyddsklass IP 6K9K, IP 6K8. ECE-R10 och ADR-godkänd.

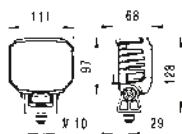

## ROKLUME C180 Hella Mining

2700 lumen

Kompakt arbetsbelysning som med endast tre högeffektsdioder ger hela 2700 lumen. För stående eller hängande montering. Hus av aluminium med NanoSafe coating och kylflänsar. Vridbar fot med fästskruv M10. 2 m anslutningskabel med DT kontakt. Rekommenderad nedvinkling: 12°.

Multivolt 9-33V. Effektförbrukning 30W. Skyddad mot överhettning och felpolarisering. Skyddsklass IP 6K9K, IP 6K7. ECE-R10 godkänd.



## ROKLUME 155 TP Hella Mining

1200 lumen

Arbetsstrålkastare med fyra högeffektsdioder som ger 1200 uppmätta lumen. Optik för närfältsupplysning. Mattsvart hus av värmeavledande plast, slagålitigt plastglas och hållarfot av plast ger fullständig korrosionssäkerhet. Stående eller hängande montering. Skyddad mot överhettning och felpolarisering. Hållarfot med M10 fästskruv. Anslutningskabel med Deutsch-kontakt.

Multivolt 9-33V. Effektförbrukning 15W. ECE-R10 godkänd.

### NYHET!

## ROKLUME S700 LED Hella Mining

2800/280 lumen, 3600/360 lumen

Unik LED-ramp med två ljuslägen i en enda ramp: hög eller lågt läge där rampen endast drar 4W i lågt läge. Med optik för närfält- och långtstående upplysning samt Diffused Flood.

Låg vikt, under 1000g minimerar påfrestningen i monteringspunkterna. Vågrät montering. Hus av värmeavledande plast med hållarfötter av rostfritt stål. Anslutningskabel 2500 mm.

Multivolt 9-33V. Effektförbrukning 36W (100%), 4W (10%). Skyddsklass IP 6K7, IP 6K9K. ECE-R10 godkänd. 5000 kelvin.

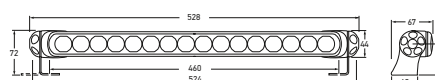

## ULTRA BEAM LED Gen. I

2200 lumen

Ultra Beam – världens mest sålda arbetsstrålkastarserie här i LED-utförande. Högt ljusutbyte, låg effektförbrukning och en kompakt design ger den ett brett användningsområde. Nio högeffektsdioder ger hela 2200 uppmätta lumen. Strålkastaren finns med optik för närfälts- eller långtåående upplysning. Slagtåligt plastglas och mattsvart hus av aluminium med kylflänsar.

Skyddad mot överhettning och felpolarisering. Hållarfot med M10 fästskruv. Multivolt 9-32V. Effektförbrukning 30W. Skyddsklass IP6K9K och IP6K8. Deutsch-anslutning. ECE-R10 och ADR-godkänd.

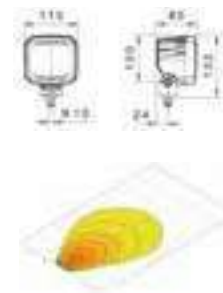

ZEROGLARE

## ULTRA BEAM LED Gen. II

Upp till 4400 lumen

Ultra Beam LED gen. II med åtta högeffektsdioder som ger upp till 4400 uppmätta lumen. Kan med fördel ersätta de flesta xenon-strålkastare.

Stående eller hängande montering. Slagtåligt plastglas och mattsvart hus av aluminium med kylflänsar.

Skyddad mot överhettning och felpolarisering. Hållarfot med M10 fästskruv. Deutsch-anslutning. Multivolt 9-32V. Effektförbrukning 50W. Skyddsklass IP6K9K och IP6K8. ECE-R10 och ADR-godkänd.

Finns med flera ljusbilder bl.a. ZeroGlare.



## POWER BEAM 1800 COMPACT LED

1850 lumen

Med mattsvart hus och hållarfot av värmeavledande plast samt slagtåligt plastglas som ger fullständig korrosions-säkerhet och dessutom lägre vikt, endast 450g. Sex högefektsdioder ger 1850 uppmätta lumen. Låg effektförbrukning gör den perfekt för användning i fordon med batteridrift och i fordon där generatoren redan är hårt belastad.

Optik för närfälts- och långtåående upplysning. Stående eller hängande montering. Skyddad mot överhettning och felpolarisering. Hållarfot med M10 fästskruv. Deutsch-kontakt.

Multivolt 10,5-32V. Effektförbrukning 26W. Skyddsklass IP 6K9K, IP 6K8. ECE-R10 och ADR-godkänd.

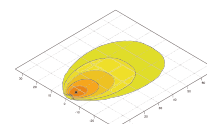
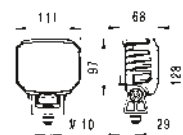

## POWER BEAM 1000 COMPACT LED

1000 lumen

Prisvärd arbetsstrålkastare med sex högeffektsdioder ger 1000 uppmätta lumen. Optik för närfälts- och långtnående upplysning samt för backstrålkastare. Stående eller hängande montering. Mattsvart hus av slagttålig plast och slagttåligt plastglas ger bra skydd mot korrosion samt lägre vikt, bara 430g. Skyddad mot överhettning och felpolarisering. Hållarfot med M10 fästskruv. Deutsch-kontakt.

Multivolt 10,5–32V. Effektförbrukning 12W. Skyddsklass IP 6K9K, IP 6K8. ECE-R10 och ADR-godkänd. Backstrålkastaren är även godkänd enligt ECE-R23.

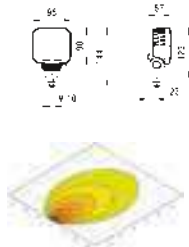

## Q90 COMPACT LED

1200 lumen

Prisvärd arbetsstrålkastare med hus av värmeavledande plast. Fyra högeffektsdioder ger 1200 uppmätta lumen. Optik för närfältsupplysning. Stående eller hängande montering. Mattsvart hus av plast, slagttålig plastglas och hållarfot av plast ger fullständig korrosionssäkerhet. Skyddad mot överhettning och felpolarisering. Hållarfot med M10 fästskruv. Anslutningskabel 500 mm med Deutsch-kontakt.

Multivolt 9–32V. Effektförbrukning 15W. ECE-R10 godkänd.

## LED 470 COMBI

2200 lumen

Unik LED-ramp med tre ljusbilder i en enda ramp: närfält, långtnående eller kombinerat. Ett bra tillskott för varje Ute-, ATV-, eller offroad-fordon\*.

En vikt under 1000 g innebär lägre belastning på monteringspunkten. Trots sin kompakta design ger rampen ett bra ljusstillskott med sin långa och breda ljusbild.

Flexibel montering med steglöst ställbara hållarfötter och en totallängd på 528 mm, som en nummerskylt, gör den lättmonterad. Monteras vågrätt.

Tillverkad av värmeavledande plast med hållarfötter av rostfritt stål. Anslutningskabel 2500 mm.

Multivolt 9–33V, låg effektförbrukning på 36W belastar batteriet minimalt. Skyddsklass IP 6K7, IP 6K9K. ECE-R10 godkänd.

\* Säkerställ att LED-rampen inte används som extraljus genom att koppla in en separat strömbrytare så den går att stänga av när helljuset aktiveras vid körning på allmän väg eller används som ljusstuta.



## MODULAR WORKLIGHT Base 1250 lumen, Prime 2350 lumen

Vår senaste serie arbetsstrålkastare för inbyggnad. Ett flexibelt koncept som möjliggör skräddarsydda och universella lösningar.

Hittills har det ofta varit en utmaning för tillverkare och påbyggare att skapa en konsekvent ljussignatur runtom fordonet. Det förändras nu med LED-serien **Modular Worklight**, vars konstruktion anpassades till belysningsserien Shapeline. Genom att kombinera dessa serier öppnas dörren för anpassade applikationer, även för mindre tillverkare och påbyggare som nu kan ge sina fordon ett otvetydigt och individuellt utseende.

Belysningsserien kan integreras helt i hyttaket som ger mer skydd och bättre värmeavledning för dioderna. Snap-in-montering. Ljusbilder: Närfält, långtnående och ZeroGlare.

Prime TECH och STYLE kan fås med dimningsfunktion på förfrågan.

Multivolt 9–32V. Ljusflöde: Base 1250 lumen, Prime >2350 lumen. Färgtemperatur 6500 kelvin. Effektförbrukning: Base 14W, Prime 28W.

Skyddsklass: IP 6K9K, IP 6K8. Godkännanden: ADR, ECE-R10 CISPR25 klass 5.



STYLE



Base Style

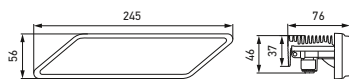

Prime Style



Base ljusbild närfält



Base ljusbild långtnående



TECH

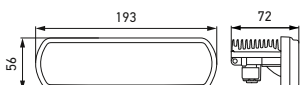

Base Tech



Prime Tech



Prime ljusbild närfält



Prime ljusbild långtnående

## FMS BASE/FMS PRIME

Base 1200 lumen, Prime 2500 lumen

FMS är avsedd att monteras på exempelvis hyttväggar och är endast 65 mm hög. Arbetsstrålkastaren har en mycket homogen och bred ljusbild för upplysning av området närmast fordonet.

Huset är svart och av aluminium med CoroSafe ytbehandling som är extra motståndskraftigt mot korrosion och linsen är av slagtålig plast. Snap-in-montering.

Multivolt 9–32V. Ljusflöde: Base 1200 lm, Prime >2500 lm. Färgtemperatur 6500 kelvin. Effektförbrukning: Base 14W, Prime 25W. Skyddsklass: IP 6K9K, IP 6K8. Godkännanden: ADR, ECE-R10 CISPR25 klass 5.

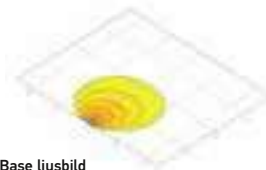
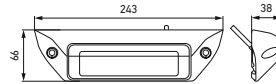

Base ljusbild

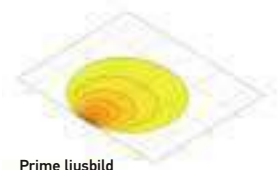

Prime ljusbild

## FLAT BEAM 1000

1100 lumen

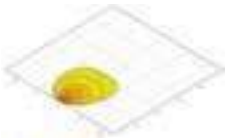
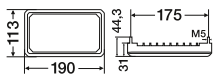

Flat Beam 1000 är en extremt tunn arbetsstrålkastare, bara 31 mm tjock, avsedd att monteras på t. ex. hyttväggar. Med 60 LED har Flat Beam ett ljusutbud på 1100 lumen. Den har en bred och homogen närfältsupplysning och finns i två varianter, ljuset riktat rakt fram eller med ljuset nedvinklat 45°.

Multivolt 9–92V. Effektförbrukning 11W. Skyddsklass IP6K7 och IP6K9K. ECE-R10 godkänd.

## OVAL 100 COMPACT LED

1850 lumen

Perfekt för att ersätta äldre halogen-arbetsstrålkastare tack vare sin ljuseffekt på 1850 lumen. Mattsvart värmeavledande plasthus och slagtålig plastlins ger hög korrosionssäkerhet.

Optik för närfältsupplysning. Finns med sidomonterad, vridbar hållarfot och M10 hållarfot för stående eller hängande montering. Elektronik med termokontroll som skyddar mot överhettning samt skyddad mot felpolarisering.

Multivolt 10,5–32V. Effektförbrukning 26W. Deutsch-kontakt. Skyddsklass IP 6K9K, IP 6K8. ECE-R10 godkänd.

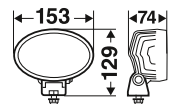

## MODUL 90 LED

3800 lumen

Mycket ljus i kompakt format. Fyra högeffekts multichip-dioder ger 3800 uppmätta lumen. För närfält- eller långt-nående upplysning. Mattsvart aluminiumhus och slagttåligt plastglas. För stående eller hängande montering. Deutsch-anslutning.

Multivolt 9–32V. Effektförbrukning 36W. Skyddad mot överhettning och felpolarisering. Skyddsklass IP6K9K och IP6K7. ECE-R10 och ADR-godkänd.



## MODUL 70 LED Gen. IV

2500 lumen

Liten och kompakt arbetsstrålkastare med tre högeffektsdioder som ger hela 2500 lumen. För stående eller hängande montering. Finns för närfält- eller långt-nående upplysning. Mattsvart hus av aluminium med kylflänsar. Hållarfot med fästskruv M10. 2 m anslutningskabel.

Multivolt 9–32V. Effektförbrukning 30W. Skyddad mot överhettning och felpolarisering. Skyddsklass IP6K9K och IP6K8. ECE-R10 godkänd.

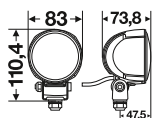

## MODUL 70 3.2 LED

1800 lumen

Arbetsstrålkastare för närfält- eller långt-nående upplysning. Tre högeffektsdioder ger 1800 lumen. För stående eller hängande montering. Mattsvart aluminiumhus med kylflänsar. Hållarfot med fästskruv M10. DT-kontakt. Skydd mot överhettning och felpolarisering.

Multivolt 9–32V. Effektförbrukning 20W. Skyddsklass IP6K9K och IP6K8. ECE-R10 godkänd.

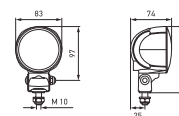





**NYHET!**

**MODUL 70 3.2 LED COMPACT**

1500 lumen

Storsäljaren Modul 70 nu i värmeavledande plast samt slagtålig plastlins som ger fullständig korrosionssäkerhet och dessutom lägre vikt, endast 420g. Med ljusbild för närfält- eller långtånående upplysning. Tre högeffektsdioder ger 1500 lumen. För stående eller hängande montering. Skydd mot överhettning och felpolarisering. Hållarfot med fästskruv. 2000 mm kabel.

Multivolt 9-32V. Effektförbrukning endast 13W. Skyddsklass IP6K9K och IP6K8. ECE-R10 godkänd.

Finns även som backstrålkastare.

**MODUL 70 LED Gen. III**

800 lumen

Lättplacerad arbetsstrålkastare som ger 800 uppmätta lumen. Mattsvart hus av aluminium med kylflänsar. Stående eller hängande montering. Med integrerad elektronik. Fot med fästskruv M10. 2 m anslutningskabel. Skydd mot överhettning och felpolarisering.

Multivolt 9-33V. Effektförbrukning 13W. Skyddsklass IP6K9K och IP6K8. ECE-R10 godkänd.



**MODUL 50 LED**

800 lumen



Kompakt arbetsstrålkastare med en Multichip-diod som gör att strålkastaren ger hela 800 uppmätta lumen. Finns med optik för närfälts- eller långtånående upplysning. Slagtåligt plastglas och mattsvart hus av aluminium med kylflänsar. Skyddad mot överhettning och felpolarisering. Hållarfot med M8 fästskruv. Deutsch-anslutning.

Multivolt 9-48V. Effektförbrukning 15W. Skyddsklass IP6K9K och IP6K8. ECE-R10 och ADR-godkänd.

# HELLA VALUEFIT

Arbetsstrålkastare Hella ValueFit – ett prisvärt alternativ i lite enklare utförande till Hellas ordinarie sortiment. Testade och godkända, men med lägre krav än de som ställs på Hellas standardprodukter.

## VALUEFIT S-SERIEN

1210/2100/3000 lumen



S 1500 LED

S 2100 LED

S 3000 LED

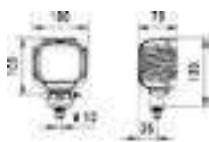
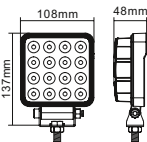
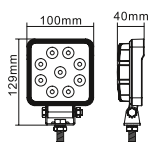

LED arbetsstrålkastare, där S1500 och S2500 även är godkända som backstrålkastare. Hus av aluminium med plastlins. 1210/2100/3000 lumen. Färgtemperatur 6000K. Hållarfot med M10 fästskruv. Anslutningskabel 3000 mm. Multivolt 10–30V. Effektförbrukning 15/25/30W. Skyddsklass IP6K7, IP 6K9. ECE-R10 och ECE-R23-godkänd.



Ljusbild ValueFit S1500

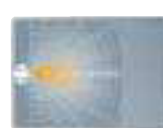

Ljusbild ValueFit S2100



Ljusbild ValueFit S3000



**NYHET!**



**NYHET!**



**NYHET!**

## VALUEFIT PS1000

1000 lumen

Även godkänd som backstrålkastare

Korrosionsfritt svart plasthus med modern och elegant design. Tack vare plasthuset är vikten lägre vibrations-tåligheten större. Perfekt för halogenkonvertering.

Med närfältsupplysning, hållarfot med M10 fästskruv. Kabellängd: 800 mm För stående eller hängande montering. Mått (B×H×D) 129×100×34 mm.

Multivolt 10–30V. Effektförbrukning 9W. Skyddsklasser IP 6K7, IP 6K9K. E-godkännande ECE-R10, R23, CE, RoHS.

## VALUEFIT TS1700

1700 lumen

Även godkänd som backstrålkastare

Jämn och homogen ljusbild utan "hotspots" och skarpa kanter. Ger trots sina kompakta mått hela 1700 lumen vid en omgivningstemperatur på 25° tack vare tempensorer. Den nya tempensorfunktionen skyddar inte bara LED mot överhettning utan reglerar ljusflödet från 1000 till 2000 lm beroende på omgivningstemperaturen.

Med närfältsupplysning, hållarfot med M10 fästskruv. Kabellängd: 3000 mm För stående eller hängande montering. Mått (B×H×D) 95×70×41 mm.

Multivolt 10–30V. Effektförbrukning 24W. Skyddsklasser IP 6K7, IP 6K9K. E-godkännande ECE-R10, R23, CE, RoHS.

## VALUEFIT TS3000

3000 lumen

Jämn och homogen ljusbild utan "hotspots" och skarpa kanter. Ger hela 3000 lumen vid en omgivningstemperatur på 25° tack vare tempensorer. Den nya tempensorfunktionen skyddar inte bara LED mot överhettning utan reglerar ljusflödet från 2300 till 4800 lm beroende på omgivningstemperaturen.

Med närfältsupplysning, hållarfot med M10 fästskruv. Kabellängd: 3000 mm För stående eller hängande montering. Mått (B×H×D) 114×101×45 mm.

Multivolt 10–30V. Effektförbrukning 31W. Skyddsklasser IP 6K7, IP 6K9K. E-godkännande ECE-R10, CE, RoHS.

## VALUEFIT RUND

500/600 lumen



Rund LED arbetsstrålkastare med hus av aluminium och plastlins. 500/600 lumen. Färgtemperatur 6000 K. Skyddad mot felpolarisering. Hållarfot med M10 fästskruv. 0,5 m anslutningskabel.

Multivolt 10–30V. Effektförbrukning 12W. Skyddsklass IP67. ECE-R10-godkänd.

## VALUEFIT OVAL

1050/1200 lumen



Oval LED arbetsstrålkastare med hus av aluminium och plastlins. 1050/1200 lumen. Färgtemperatur 6000 K. Skyddad mot felpolarisering. Hållarfot med M10 fästskruv. 0,5 m anslutningskabel.

Multivolt 10–30V. Effektförbrukning 24W. Skyddsklass IP67. ECE-R10-godkänd.

## VALUEFIT LBX-SERIEN

1000/2000/3500/5500 lumen

Prisvärda LED-ramper som är godkända för offroad-användning\* t.ex. som arbetsstrålkastare. Finns från 1000 lumen upp till 5000 lumen och i fyra olika bredder.

De är utvecklade för tuffa förhållanden och klarar kraftiga vibrationer. Hus av rostfritt stål och lins av slagtålig polykarbonat. Anslutning via Deutsch-kontakt, 2000 mm adapterkabel ingår.

LBX-220 och 380 har närfältsupplysning och LBX-540 och 720 har en kombinerad ljusbild med både bra bredd och längd.

Multivolt 9–33V. Skyddsklass IP 67. ECE-R10.

\* Säkerställ att LED-rampen inte används som extraljus genom att koppla in en separat strömbrytare så den går att stänga av när helljuset aktiveras vid körning på allmän väg eller används som ljusstuta

LBX-220



LBX-380



LBX-720



LBX-540



## BACKSTRÅLKASTARE

### POWER BEAM 1000 COMPACT LED

1000 lumen



Backstrålkastare i med hus av PA6-plast med kylflänsar som är motståndskraftig mot korrosion. Lins i slagtåligt plastglas. Sex ljusstarka LED ger 1000 lumen. Stående eller hängande montering. Deutsch-anslutning. Skydd mot överhettning och felpolarisering. Integrerad elektronik Fot med fästskruv M10.

Multivolt 9–32V. Skyddsklass IP6K9K och IP67. Avstörd enligt CISPR 25, klass 5 (högsta EMC-klass) och godkänd enligt ECE-R10, ECE-R23 och ADR.

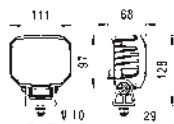

### Q90 COMPACT LED

1000 lumen

Backstrålkastare med hus och hållarfot av värmeavledande plast, ingen risk för korrosion även vid montage på utsatta platser. Finns med 2 m anslutningskabel eller med 0,5 m och Deutsch-kontakt. Skydd mot överhettning och felpolarisering. Hållarfot med M10 fästskruv.

Multivolt 9–32V. Skyddsklass IP6K9K och IP6K7. Godkänd som backstrålkastare enligt ECE-R23 och ECE-R10. Variant med Deutsch-kontakt även ADR-godkänd.



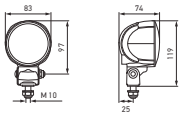

**NYHET!**

## MODUL 70 LED 3.2

1800 lumen

Med hus av aluminium och glaslins. Tre högeffektsdioder ger 1800 lumen. För stående eller hängande montering.

Matts svart aluminiumhus med kylflänsar. Hållarfot med fästskruv M10. 500 mm kabel. Skydd mot överhettning och felpolarisering.

Multivolt 9–32V. Effektförbrukning 20W. Skyddsklass IP6K9K och IP6K8. ECE-R23 och ECE-R10 godkänd.

**NYHET!**

## MODUL 70 LED 3.2 COMPACT

1500 lumen

Med hus i värmeavledande plast samt slagtålig plastlins ger den fullständig korrosionssäkerhet och dessutom lägre vikt, endast 420g. För stående eller hängande montering. Skydd mot överhettning och felpolarisering. Hållarfot med fästskruv. 2000 mm kabel.

Multivolt 9–32V. Effektförbrukning endast 13W. Skyddsklass IP6K9K och IP6K8. ECE-R23 och ECE-R10 godkänd.

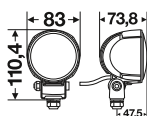
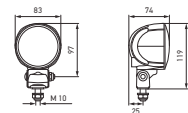

## MODUL 70 LED Gen. III

800 lumen

Backstrålkastare med CoroSafe ytbehandling som ger extra hög korrosionsbeständighet. Fyra ljusstarka LED ger hela 800 lumen. Stående eller hängande montering. Skydd mot överhettning och felpolarisering. Fot med fästskruv M10. Anslutningsledning 2000 mm.

Multivolt 9–32V. Skyddsklass IP6K9K och IP67. Godkänd enligt ECE-R10 och ECE-R23.

Belysning för säkrare arbetsmiljö på golvet/marken runt truckar och maskiner och som varnar andra fordon eller gångtrafikanter för mötande trafik. VISIOTECH ger en visuellt mycket effektiv varningssignal som ökar säkerheten och minimerar risken för olyckor. Perfekt för gaffeltruckar som är verksamma i lager och butiker eller olika fordon där området runtom behöver uppmärksammas.



## VISIOTECH MODUL 50 BLUE SPOT

Kompakt varningsljus som varnar för mötande trafik med en blå varningssignal "spot" på golvet/marken. Slagtåligt plastglas och mattsvart hus av aluminium med kylflänsar. Stående eller hängande montering. Skyddad mot överhettning och felpolarisering. Hållarfot med M8 fästskruv. Multivolt 9-52V – passar 12-, 24-, och 48V-fordon. Låg effektförbrukning, endast 15W. Skyddsklass IP6K9K och IP6K8. Deutsch-anslutning. ECE-R10 och ADR-godkänd.

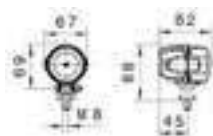

## VISIOTECH SL60

Kompakt varningsljus för t.ex. truckar. Ger en mycket effektiv varningssignal i arbetsområdet i form av en tydlig linje på marken/golvet. Varnar andra fordon och gångtrafikanter för mötande trafik. Minimerar risken för olyckor med maskiner och truckar. Finns med röd eller blå varningssignal.

Skyddad mot överhettning och felpolarisering. Hållarfot med M8 fästskruv. Anslutningskabel 1000 mm.

Multivolt 9-80V – passar 12-, 24-, och 48V-fordon. Låg effektförbrukning, endast 8W. ECE-R10 godkänd.





## VISIOTECH PROJEKTIONSMODUL

Varningsljus som projicerar en varningssymbol för att varna andra fordon och förbipasserande. Perfekt för truckar, persontransporter, utryckningsfordon, bärgningsbilar m.fl. Ger ökad säkerhet och bättre arbetsmiljö för operatörer, förare och förbipasserande.

Hus av aluminium, lins av slagtålig plast. Skydd mot felpolarisering och överhettning.

Multivolt 12-48V. Effektförbrukning 27W.

Skyddsklass IP6K9K, IP6K8. ECE-R10 godkänd,



## NYHET!

## ROKLUME S700



De flexibla hållarfötterna gör det enkelt att monera på alla typer av fordon.

Varningsljus perfekt för gaffeltruckar och fordon inom, bygg- /gruvindustrin, lastbilar, handikapp-transporter och utryckningsfordon. Ger en mycket effektiv varningssignal i arbetsområdet i form av en tydlig linje på marken/golvet. Varnar andra fordon och fotgängare för arbetsfordon i rörelse och minimerar risken för olyckor med maskiner och truckar.

Den innovativa varningslampan är utrustad med den nya VISIOTECH-tekniken. En speciell linsoptik gör att ljusstrålarna strålar samman och blir så starkt fokuserade att en distinkt varningslinje projiceras på marken. Den kraftfulla röda linjen indikerar en **no-go-zon** för att hålla personal och fotgängare på säkert avstånd.

En oöverträffad korrosionsbeständighet, innovativt värmeavledande plasthus och tätheten i en UV, kemisk och slagtålig Grilamid®-lins gör den till det självklara valet för krävande miljöer.

Multivolt 9-33V. Effektförbrukning 25W.

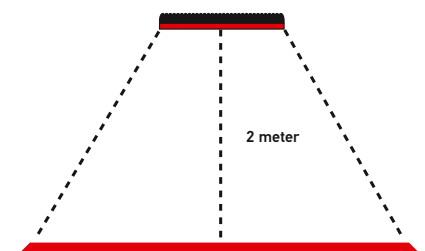
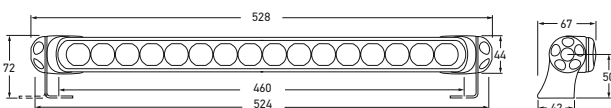

## K-LED REBELUTION

En helt ny serie varningsljus i enkel, futuristisk design. Med den minsta linsen en varningsfyr någonsin haft uppnår ändå K-LED Rebelution de bästa ljusvärdena.

Den innovativa LED-teknik ger varningsfyrarna en optimal ljussignal med högsta varningsverkan under mycket lång och underhållsfri livslängd. Den mycket platta designen, med futuristisk, enkel och svart elegans, integrerar varningsfyren perfekt i fordonsdesignen.

K-LED Rebelution finns både med roterande och blixtrande ljusfunktion och tre monteringsmöjligheter: Fast, flexibel rörstuds och magnet.

Multivolt 10–30V. Effektförbrukning roterande 13W, blixt 38W. Godkännanden: ECE-R65 TA1, ECE-R10 CISPR25 klass 3 (roterande), klass 5 (blixt), ADR.

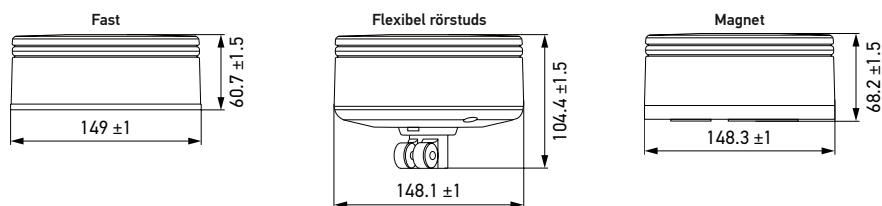





## K-LED 2.0

Blixt- eller roterande ljus. TA2-godkänd.

Effektivt LED-varningsljus som är omställbart mellan blixt- eller roterande ljusfunktion. Integrerad ljussensor ställer automatiskt om mellan dag- och nattläge för bästa varningsverkan. Finns för fast montering, stångmontering eller med magnetfot och spiralkabel med stickpropp. Högt skyddsklass: IP67. Inga rörliga delar gör den mycket vibrationstålig.

Multivolt 10–32 V. Effektförbrukning max. 30W.

Avstörd enligt CISPR 25, klass 5.

Godkänd enligt ECE-R65 TA2, ECE-R10 samt ADR-godkänd

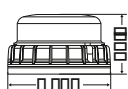

## K-LED BLIZZARD

Blixtljus



**Lätt att ersätta**  
Föregångaren K-LED FO har samma fixeringspunkter och kan mycket enkelt bytas ut mot K-LED Blizzard.

Den kompakta design möjliggör montering på små, begränsade platser. Robust sockel av aluminium och slagttålig ljuskåpa. Versionen med flexibel fot skyddar mot slag och grenar då den böjer sig och sedan återgår till sitt ursprungsläge.

Aktiv termokontroll skyddar mot överhettning och skydd mot felpolariseringsskydd ger lång livslängd. Den uppfyller R65 med högre ljusvärden än tidigare och R10 för att säkerställa att den inte stör ut fordonets elektronik och kommunikationsutrustning med högsta EMC klass 5. Tillsammans med funktionskontrollen kan den synkroniseras med upp till fyra varningsljus.

Multivolt 10–30V. Effektförbrukning 16W.

ECE-R10, CISPR klass 5, R65, ADR.

Skyddsklass IP 67, IP X9K.



## ROTA LED COMPACT

Blixt- eller roterande ljus



**Lätt att ersätta**  
De nuvarande halogenversionerna Rotafox, Rotaflex och Rota Compact har samma fixeringspunkter och kan mycket enkelt bytas ut mot RotaLED Compact.

Mycket prisvärt LED varningsljus i kompakt design som finns som roterande ljus (inga rörliga delar) eller som blixtljus. Robust sockel och slagttålig ljuskåpa. Versionen med flexibel fot skyddar mot slag och grenar då den böjer sig och sedan återgår till sitt ursprungsläge.

Aktiv termokontroll skyddar mot överhettning och skydd mot felpolariseringsskydd ger lång livslängd. Den uppfyller R65 med ljusvärden som ligger 20–30% över minimikraven och R10 för att säkerställa att den inte stör ut fordonets elektronik och kommunikationsutrustning med högsta EMC klass 5.

Multivolt 10–30V. Effektförbrukning max. 10W.

ECE-R10, CISPR klass 5, R65, ADR.

Skyddsklass IP 67, IP X9K.

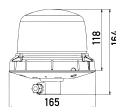

## KL 7000 LED

Blixt- eller roterande ljus

Varningsfyr med ljusstarka LED som finns med roterande ljus (inga rörliga delar) eller som blixtljus. Termokontroll, felpolariseringsskydd och skydd mot överspänning ger problemfritt användande och lång livslängd.

Finns för fast montering, stångmontering eller med magnetfot och spiralkabel med stickpropp.

Multivolt 10–32V. Effektförbrukning roterande 10W/blixt 12W. Avstörd enligt CISPR25, klass 3.

Godkänd enligt ECE-R65, ECE-R10 samt ADR-godkänd.

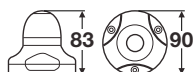
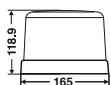

## LED 360°

Blixtljus

Litet lättplacerat LED blixtljus med gult ljus. Klart glas. Programmerbar i 10 olika blixtfrekvenser. Fler lyktor kan synkroniseras. Skydd mot felpolarisering och överspänning. 2,5 m anslutningskabel

Multivolt 9–33V. Effektförbrukning mindre än 5W. Skyddsklass IP67. Ej E-godkänd.

## KL 7000

Halogen

Varningsfyr med robust ljuskåpa och specialoptik som ger höga ljusvärden för maximal varningsverkan och säkerhet. Dubbla drivremmar ger jämn gång och underhållsfri lagring. Elektronisk motorstyrning för konstant varvtal även om spänningen skulle variera.

Finns i tre utföranden: fast montering, flexibel stångmontering eller med magnetfot.

Multivolt gör det möjligt att skifta typ av glödlampa (12- eller 24V). Felpolariseringsskydd.

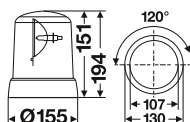

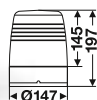

## KL JUNIOR PLUS

Halogen

Varningsfyr med robust ljuskåpa med lätthanterligt lås-system med tryckpunktsfästen. Integrerat felpolariserings-skydd. Underhållsfri tack vare lagrad remdrivning för konstant varvtal och optimalt jämn gång. Lätt att rengöra.

Finns i tre utföranden: för fast montering, flexibel stång-montering eller med magnetfot.

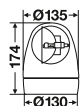

## KL ROTAFLEX, KL ROTAFIX

Halogen

Kompakt och motståndskraftig varningsfyr. Extra slag-tålig ljuskåpa av polykarbonat. Integrerat felpolarise-rings-skydd. Snäckdrivning.

Finns i tre utföranden: för fast montering, flexibel stång-montering eller med magnetfot.



## ROTA COMPACT

Halogen

Kompakt, remdriven, varningsfyr med ljuskåpa av poly-karbonat. Integrerat felpolariserings-skydd

Finns i tre utföranden: för fast montering, flexibel stång-montering eller med magnetfot.

## BST SLIM

### Blixtvarningslykta

Ultra-tunn, endast 12,8 mm hög, LED blyxtljussats med två blyxtlykter för vågrät montering som smälter in med fordonets form. För utanpåliggande montering. Kompakta yttermått gör dem lättmonterade. Lång livslängd tack vare optimal termokontroll och 3 st. LED av högsta kvalitet. Flera enheter kan synkroniseras eller alternera och det finns fem blyxtfrekvenser att välja mellan.

Multivolt 11–30V. Låg effektförbrukning 6–9W. Hög skyddsklass, IP5K4K och IP9K. Godkänd enligt ECE-R65 XA1/SAE/ECE-R10 CISPR 25, klass 5 och ECE-R65 Triple Flash.



## BST SLIM

### Blixtvarningslykta. XA2-godkänd.

Ultra-tunn, endast 12,8 mm hög, LED blyxtljussats med två blyxtlykter för vågrät montering som smälter in med fordonets form. För utanpåliggande montering. Kompakta yttermått gör de lättmonterade. Lång livslängd tack vare optimal termokontroll och 6 st. LED av högsta kvalitet. Flera enheter kan synkroniseras eller alternera och det finns fem blyxtfrekvenser att välja mellan.

Multivolt 11–30V. Låg effektförbrukning 13–17W. Hög skyddsklass, IP5K4K och IP9K. Godkända enligt ECE-R65 XA2/SAE/ECE-R10 och ECE-R65 Triple Flash. XA2-godkänd – dag/nattläge.

## BST SLIM V

### Blixtvarningslykta. XA2-godkänd.

LED Blyxtlyktsats med två blyxtlykter avsedda för lodrät montering. I övrigt som BST SLIM blyxtlyktsats med 6 st. LED:er.

Multivolt 11–30V. Effektförbrukning 13–17W. Skyddsklass, IP5K4K och IP9K. Godkända enligt ECE-R65 XA2/SAE/ECE-R10 och ECE-R65 Triple Flash. XA2-godkänd – dag/nattläge.



## BST

### Blixtvarningslykta

LED blixtljussats med två blixtlyktor avsedda för vågrät montering. Finns för utanpåliggande montering eller med hållare. Kompakta yttermått gör dem lättmonterade. Lång livslängd tack vare optimal termokontroll och LED av högsta kvalitet. Flera enheter kan synkroniseras eller althernas och det finns fem olika blixtfrekvenser att välja mellan.

Multivolt 10–30V. Låg effektförbrukning 7–14W. Hög skyddsklass, IP5K4K och IP9K. Godkända enligt ECE-R65 /SAE/ECE-R10 och ECE-R65 Triple Flash.

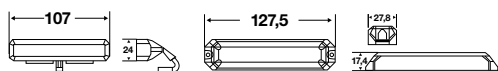

## BST-V

### Blixtvarningslykta

LED blixtljussats med två blixtlyktor avsedda för lodrät montering. I övrigt lika som BST blixtlyktsats. Multivolt 10–30V. Låg effektförbrukning 7–14W. Hög skyddsklass, IP5K4K och IP9K. Godkända enligt ECE-R65 /SAE/ECE-R10 och ECE-R65 Triple Flash.

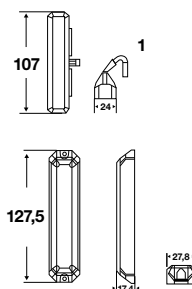
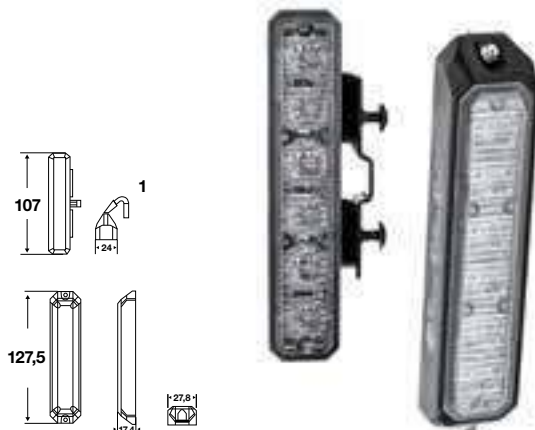

## WL-LED

### Blixtvarningslykta

LED blixtvarningslykta med 12 lysdioder. Klart glas. Åtta olika blixtfrekvenser. Synkroniserbara med upp till fyra lyktor. 12V eller 24V. Felpolariseringskyddad.

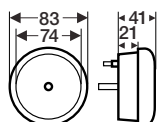
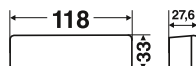

## PEBBLE

### Blixtvarningslykta

LED blixtvarningslykta med 12 ljusstarka lysdioder och gult glas. Välj mellan 10 olika blixtfrekvenser eller fast sken. Två eller fyra lyktor kan synkroniseras. Skyddad mot felpolarisering. Anslutningskabel 2,5 m. Centrumplacerad fästskruv 1/4" UNC med mutter och bricka. Multivolt 9–33V. Effektförbrukning 6W kontinuerligt, mindre vid blixtfunktion.

Micro och Mini Lightbar är en ny generation varningsljus som genererar en intensiv 360° varningssignal och tack vare den låga och kompakta designen passar den på de flesta tänkbara monteringar. Dubbla ljusfunktioner - växla mellan blixtrande och roterande ljussken via strömbrytare (se tillbehör). Tre olika monteringsalternativ finns: skruvfäste, hållarfötter eller magnetfäste. Anslutning via 500 mm kabel med öppna ändar. Versionen med magnetfäste har spiralkabel med strömbrytare i kontakten. R65-TA1 godkänd och radioavstörningskydd enligt ECE-R10 CISPR 25 klass 3.

## MICRO LIGHTBAR

Blix- eller roterande gult ljus

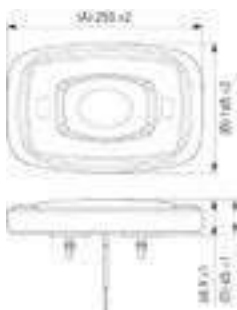

**NYHET!**

Multivolt 10–30V. Effektförbrukning 72W. Skyddsklass IP6X, IPX4K, IP X9K  
Avstörd enligt CISPR 25, klass 3. Godkänd enligt ECE R10, R65 TA-1.

**NYHET!**



## MINI LIGHTBAR

Blix- eller roterande gult ljus



Multivolt 10–30V. Effektförbrukning 72W. Skyddsklass IP6X, IPX4K, IP X9K  
Avstörd enligt CISPR 25, klass 3. Godkänd enligt ECE R10, R65 TA-1.

### MONTERINGSALTERNATIV

Skruvfäste



Hållarfötter



Magnetfäste



## RAPTOR+

Blixtljusramp

Mycket låg LED blixtljusramp, endast 53 mm hög. Åtta ljusmoduler, fyra i vardera ytterändan, ger hög varningsverkan. Stabil bottenplatta av aluminium med spår gör den lättmonterad.

Finns i tre olika längder: 598 mm, 1118 mm eller 1248 mm.

Raptor+ kan även beställas med LSB-trafikdirigeringsystem och/eller inbyggda arbetsstrålkastare i gavlarna.

För 12V. Effektförbrukning 15W. Skyddsklass IP5K4K och IPX9K.

Avstörd enligt CISPR 25, klass 5. ECE-godkänd.

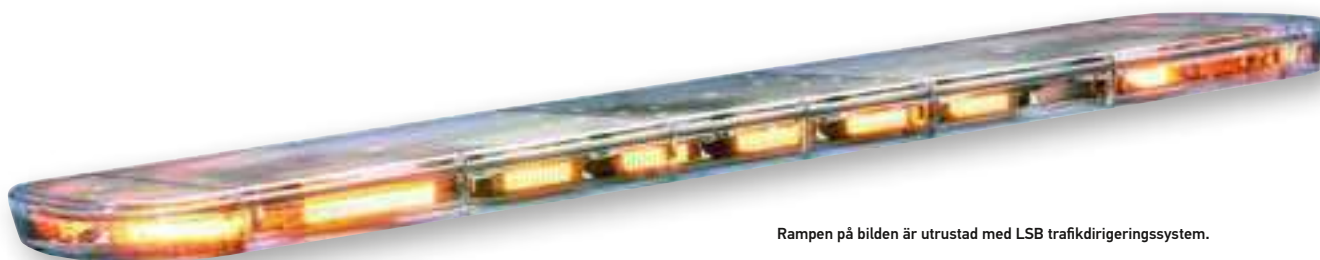

Rampen på bilden är utrustad med LSB trafikdirigeringsystem.

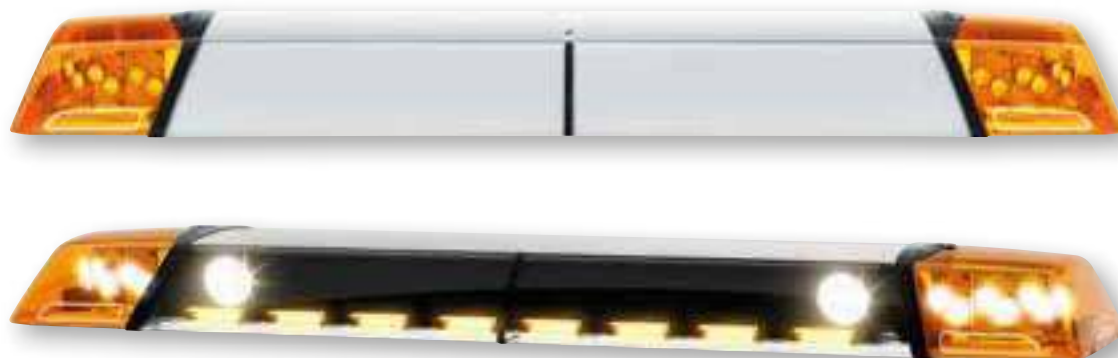

\* Extrautrustad med två arbetstrålkastare och LSB trafikdirigeringsystem.

## OWS 7 LED

Blixtljusramp



Aerodynamisk blixtljusramp med senaste LED-teknik som ger hög varningsverkan i kombination med lågt luftmotstånd. Låg höjd, endast 14 cm, och flera olika längder att välja på. Stabil bottenplatta av aluminium med spår gör den lättmonterad.

OWS 7 LED kan även beställas utrustad med diverse olika tillbehör som t.ex. mittsektion belyst inifrån, LSB-trafikdirigeringsystem och/eller inbyggda arbetsstrålkastare.

Finns för 12V eller 24V. Effektförbrukning 72W. Godkänd enligt ECE-R65 och avstörd enligt CISPR 25, klass 5. Skyddsklass IP5K4K och IP9K.

# SORTIMENT





# TÖÖVERSİKT



## Extraljus LED

### Rallye 4000

**NYHET!**

Penc.beam Flood

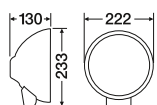

Mattsvalt, kaxig och snyggt LED-extraljus. Ljuset är mycket stabilt och hållbart med hus och stadig fot i pressgjuten metall. Den avancerade reflektortekniken och linsen, ger bästa ljusutbyte. Radioavstörningen av LED-elektroniken överträffar högsta klassificeringen: CISPR25 klass 5. Monteras stående. Kabel-längd: 400 mm. Multivolt 9–32V. Effektförbrukning 32,4W. E-godkänd enligt ECE R10 EMC. Skyddsklass IP6K7 & IPX9K. Ej E-godkänd för användning på allmän väg.

<b>Rallye 4000 Pencilbeam</b>	<b>1F8 016 560 111</b>
<b>Rallye 4000 Flodljus</b>	<b>1F8 016 560 101</b>
<b>Insats Pencilbeam</b>	<b>1F8 241 449 011</b>
<b>Insats Flodljus</b>	<b>1F8 241 430 011</b>

### Jumbo LED

**NYHET!**

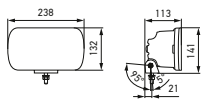

Modern design med många monteringsmöjligheter. Stötsäker lens av specialhårdad plast för högsta reptålighet. Hus av slagttålig termoplast vilket ger extraljuset en mycket låg vikt för fler monteringsmöjligheter. Aktiv temperaturkontroll skyddar dioder och elektronik. Snyggt positionsljus<sup>1</sup> ger ett kaxigt och säreget utseende. Lång anslutningskabel med DT-kontakt gör monteringen enkel. Överspännings- och polaritetsskydd. Ljuset har de E-godkännanden som behövs för laglig montering på bilar och lastbilar i Sverige. Multivolt 9–32V. Effektförbrukning 8W. E-godkänd enligt ECE-R112, ECE-R7 & ECE R10 EMC. Skyddsklass IP6K7 & IPX9K. Referenstal 25.

<b>Jumbo LED stående montering</b>	<b>1FE 016 773 001</b>
<b>Jumbo LED hängande montering</b>	<b>1FE 016 773 011</b>

## Extraljus LED

### Rallye 3003 LED

Ref 25 Ref 50

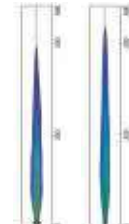
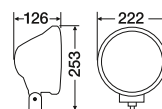
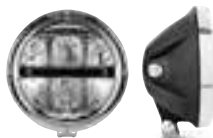

Hellas storsäljare Rallye 3003 nu i LED-utförande med två olika ljusbilder, referenstal 50 vilket ger längre räckvidd och referenstal 25 om du föredrar mer bredd och nöjer dig med lite kortare räckvidd. Ett stabilt och hållbart extraljus med avancerad reflektorteknik och med ett snyggt designat positionsljus<sup>1</sup>. Ljuset har en slagttålig plastlins som inramas av en högglansförkromad sarg. Multivolt 12–32V. Effektförbrukning 14,5W. Referenstal 50 eller 25. E-godkänd.

<b>Rallye 3003 LED med positionsljus<sup>1</sup> Ref. 25</b>	<b>1F8 016 797 001</b>
<b>Rallye 3003 LED med positionsljus<sup>1</sup> Ref. 50</b>	<b>1F8 016 797 011</b>
<b>Insats LED med positionsljus<sup>1</sup> Ref. 25</b>	<b>1F8 241 400 011</b>
<b>Insats LED med positionsljus<sup>1</sup> Ref. 50</b>	<b>1F8 241 429 011</b>
<b>Sarg kromad</b>	<b>9AG 168 666 011</b>
<b>Stenskottskydd</b>	<b>8XS 168 664 001</b>

### Luminator Chromium LED

Ref 25 Ref 50

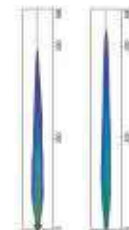
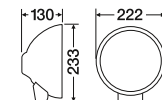

Ett riktigt elegant ljus med sitt högglansförkromade hus som nu även finns i LED-utförande. Ljuset är mycket stabilt och hållbart med sitt hus och stadig fot i pressgjuten metall. Den avancerade reflektortekniken och linsen, tillverkad av ett slagttåligt plastmaterial, ger bästa ljusutbyte och det snyggt designade positionsljuset<sup>1</sup> ger en designen en extra touch. Multivolt 12–32V. Effektförbrukning 14,5W. Referenstal 50 eller 25. E-godkänd.

<b>Luminator Chromium LED med positionsljus<sup>1</sup> Ref. 25</b>	<b>1F8 016 560 021</b>
<b>Luminator Chromium LED med positionsljus<sup>1</sup> Ref. 50</b>	<b>1F8 016 560 031</b>
<b>Insats LED med positionsljus<sup>1</sup> Ref. 25</b>	<b>1F8 241 400 011</b>
<b>Insats LED med positionsljus<sup>1</sup> Ref. 50</b>	<b>1F8 241 429 011</b>
<b>Stenskottskydd</b>	<b>8XS 147 945 021</b>

### Luminator Metal LED

Ref 25 Ref 50

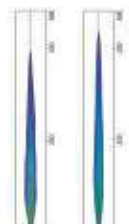
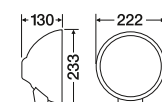

Luminator Metal, mattsvart, kaxig och snygg, här i LED-utförande. Det stabila huset och den stadiga foten är tillverkade av pressgjuten metall. Linsen är av ett slagttåligt plastmaterial och den avancerade reflektortekniken gör att ljusutbytet blir jämnt och långt. Det snygga, designade positionsljuset<sup>1</sup> ger karaktär åt fordonet även under dagens ljusa timmar. Multivolt 12–32V. Effektförbrukning 14,5W. Referenstal 50 eller 25. E-godkänd.

<b>Luminator Metal LED med positionsljus<sup>1</sup> Ref. 25</b>	<b>1F8 016 560 001</b>
<b>Luminator Metal LED med positionsljus<sup>1</sup> Ref. 50</b>	<b>1F8 016 560 011</b>
<b>Insats LED med positionsljus<sup>1</sup> Ref. 25</b>	<b>1F8 241 400 011</b>
<b>Insats LED med positionsljus<sup>1</sup> Ref. 50</b>	<b>1F8 241 429 011</b>
<b>Stenskottskydd</b>	<b>8XS 147 945 021</b>

<sup>1</sup> Godkänt som positionsljus endast om strålkastaren placeras och används enligt gällande reglemente.

## Extraljus LED

### RokLUME 380N

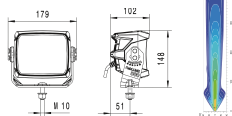

För extremt tuffa förhållanden. Fin ljusbild med mycket bra bredd och längd, upp till 400 m längd vid 1 lux. Aluminiumhus med slagåligg lin. Vattentät ner till 1 m. Skyddad mot felpolarisering och överhetning. För stående, hängande montering och på lodräta ytor. 300 mm ledning med Deutsch-kontakt, motpart medföljer. Effektförbrukning max. 85W. E-godkänd R112 ref. 40 och ECE-R10. Skyddsklass IP 6K9K, IP 6K8.

**RokLUME 380N 12V**  
**RokLUME 380N 24V**

**1FA 996 197 151**  
**1FA 996 197 181**

### Luminator LED



Luminator LED ger en bra bredd på ljusbilden och räckvidden är över 600 meter med 1 lux. Stabilt pressgjutet mattsvart metallhus och höglansförkromad sarg och en stadig fot som går att vända så att strålkastaren även kan monteras hängande. Positionsljus<sup>1</sup> med Kartoval-linsoptik. Multivolt 12-24V. Effektförbrukning 30W. Referenstal 50. ECE-godkänd R112 och R10.

**Fjärrstrålkastare, med positionsljus 12V-24V<sup>1</sup>**  
**Fjärrljusinsats, ref. 50**

**1F8 011 002 211**  
**1F8 181 541 031**

**Stenskottsskydd**

**8XS 147 945 011**

### Luminator Compact LED

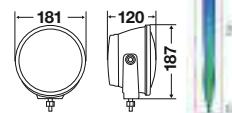

Luminator LED i kompakt utförande och med samma fördelar som alla LED-strålkastare – lång livslängd, dagsljusliknande ljus och inga glödlampor som behöver bytas ut. Den mattsvarta strålkastaren med förkromad sarg är tillverkad av pressgjuten metall och har en stabil hållarfot som kan vändas så att strålkastaren även kan monteras hängande. Optiken består av en avancerad datorberäknad dubbelreflektor med högeffektsdioder för ett optimalt ljusutbyte. Multivolt 12-24V. Effektförbrukning 11W. Referenstal 45. ECE-godkänd R112 och R10.

**Fjärrstrålkastare**  
**Lins med sarg**  
**Stenskottsskydd**

**1F3 011 815 001**  
**9AG 195 614 001**  
**8XS 199 170 011**

### Comet 200 LED

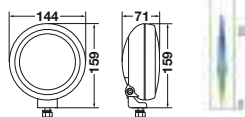

Ett litet, kompakt LED-extraljus som tack vare sin storlek passar bra på många bilar. Mattsvart hus av värmeavledande plast och en flexibel hållarfot som kan vändas och även vinklas bakåt. Avsedd för 12V. Referenstal 12,5. Effektförbrukning 13W. ECE-godkänd R112 och R10.

**Fjärrstrålkastare 12V**  
**Stenskottsskydd**

**1F2 012 414 001**  
**8XS 203 384 011**

## Extraljus LED

### LED 470 fjärrljusramp



Ref 25 Ref 37,5

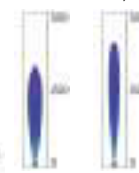

Sexton ljusstarka högeffekts-LED ger ett bra ljusstillskott till bilens ordinarie helljus. Finns med två ljusbilder: bred (ref.25) och lång/smäl (ref.37,5). Flexibel montering med steglöst ställbara hållarfötter och en totallängd på 528 mm gör den lättmonterad. Monteras vågrätt. Tillverkad av värmeavledande plast med hållarfötter av rostfritt stål. Multivolt 12-24V. Effektförbrukning 35W. Anslutningskabel 2500 mm. ECE-godkänd R112 och R10.

**Fjärrljusramp, ref. 25**  
**Fjärrljusramp, ref. 37,5**

**1FJ 958 130 111**  
**1FJ 958 130 011**

### LED 470 Single Twin fjärrljusramp



Med dubbel elektronik för de länder där kravet på jämnt antal extraljus, t.ex. Norge, måste följas. Effektförbrukning 36W. I övrigt lika LED 470.

**Fjärrljusramp, ref. 2x17,5**

**1FJ 958 130 301**

### LED 350 fjärrljusramp



Ref 20 Ref 30

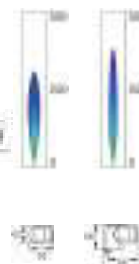

Kompakt ljusramp med tolv högeffekts-LED. Monteras vågrätt. Tillverkad av värmeavledande plast. Multivolt 12-24V. Effektförbrukning 25W. Anslutningskabel 2500 mm. ECE-godkänd R112 och R10.

**Fjärrljusramp, ref. 20, gavelmonterade fötter**  
**Fjärrljusramp, ref. 30, gavelmonterade fötter**  
**Fjärrljusramp, ref. 20, flyttbara fötter**  
**Fjärrljusramp, ref. 30, flyttbara fötter**

**1FJ 958 040 072**  
**1FJ 958 040 082**  
**1FJ 958 040 001**  
**1FJ 958 040 051**

<sup>1</sup> Godkänt som positionsljus endast om strålkastaren placeras och används enligt gällande reglemente.

## ValueFit, Extraljus i lite enklare utförande

### 450 LED

**NYHET!**



Robust aluminiumhus med kylflänsar skyddar och kyler effektivt LED-dioder och elektronik. 15 högeffekts LED-dioder ger det kraftfulla och homogena ljuset. De kompakta matten gör det lätt att placera. Justerbar, rostfri fot för önskad monteringsvinkel. Kan monteras både stående och hängande. Radioavstörningen av LED-elektroniken överträffar klassificeringen: CISPR25 klass 4. Överspannings- och polaritetsskydd. Multivolt 10–30V. Effektförbrukning 75W. Anslutningskabel 800 mm med 3-polig DT-kontakt. Skyddsklass IP6K7 & IPX9K. Referenstal 12,5. E-godkänd enligt ECE-R112 & ECE R10 EMC.

Valuefit 450 LED, ref.12,5

1FE 358 154 031

### Valuefit LBE-serien

LED-ramp i modern design med många monteringsmöjligheter. Förpackat i slagtåliga aluminiumhus med integrerade kylflänsar för att skydda dioder och elektronik. Snyggt positionsljus<sup>1</sup> för säreget utseende (LBE 320 & 480). Lång anslutningskabel med DT-kontakt för enkel montering. Designen utan ram gör att damm och smuts inte fastnar så lätt. Har alla E-godkännanden som behövs för laglig montering på bilar och lastbilar i Sverige. Överspannings- och polaritetsskydd för säkerhet vid inkoppling.

### LBE 480

**NYHET!**



Anslutningskabel 1000 mm. med fast monterad 3-polig DT-kontakt. Multivolt 12–36V. Effektförbrukning 53W. Skyddsklass IP6K7. Referenstal 45. ECE-godkänd ECE-R112, ECE-R7 & ECE R10 EMC.

Fjärrljusramp, ref. 45

1FE 358 154 021

### LBE 320

**NYHET!**



Anslutningskabel 1000 mm. med fast monterad 3-polig DT-kontakt. Multivolt 12–48V. Effektförbrukning 48W. Skyddsklass IP6K7. Referenstal 30. ECE-godkänd ECE-R112, ECE-R7 & ECE R10 EMC.

Fjärrljusramp, ref. 30

1FE 358 154 021

### LBE 160

**NYHET!**



Anslutningskabel 500 mm. 2-polig DT-kontakt. Multivolt 12–36V. Effektförbrukning 17W. Skyddsklass IP6K7. Referenstal 12,5. ECE-godkänd R112 & ECE R10 EMC.

Fjärrljusramp, ref. 12,5

1FE 358 154 011

### DLB 540 LED



Prisvärd Hella Valuefit LED-ramp med samma bredd som en nummerskylt. Utvecklad för tuffa förhållanden och klarar kraftiga vibrationer. Hus av rostfritt stål och lins av slagtålig polykarbonat. Anslutning via Deutsch-kontakt, 2000 mm adapterkabel ingår. Multivolt 9–33V. Effektförbrukning 66W. Skyddsklass IP 67. E-godkänd R112 ref. 37,5 och ECE-R10.

Fjärrljusramp, ref. 37,5

1FJ 360 002 502

## Extraljus Xenon

### Luminator Xenon med inbyggd elektronik

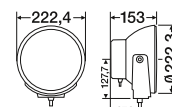

Stabilt, pressgjutet, metallhus och högklassig optik med referenstal 37,5 kombinerat med xenon ger ett optimalt ljusutbyte. Mattsvart hus och högglansförokromad sarg. Stadig fot, för stående eller hängande montering. D1S-lampa. ECE-godkänd R112 och R10.

Fjärrstrålkastare 12V

1F8 007 560 721

Fjärrstrålkastare 24V

1F8 007 560 731

Fjärrljusinsats<sup>2</sup>

1F8 173 055 021

Stenskottsskydd

8XS 147 945 011

### Luminator Xenon med separat elektronik

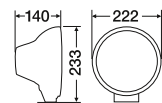

High Boost-reflektor och klart glas. En meter kabel mellan elektronik och strålkastare som kan kopplas loss. Hus, fot och sarg av pressgjuten metall. D1S-lampa. Referenstal 37,5. ECE-godkänd R112 och R10. Endast 12V.

Fjärrstrålkastare 12V

1F8 007 560 621

Fjärrljusinsats<sup>2</sup>

1F8 173 055 021

Stenskottsskydd

8XS 147 945 021

### Luminator Compact Xenon med inbyggd elektronik

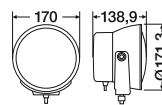

Stabilt, pressgjutet metallhus och högklassig optik med referenstal 37,5 kombinerat med xenon ger ett optimalt ljusutbyte. Mattsvart hus och högglansförokromad sarg. Stadig fot som går att vända så att strålkastaren kan monteras hängande. D1S-lampa. ECE-godkänd R112 och R10.

Fjärrstrålkastare 12V

1F3 009 094 311

Fjärrljusinsats

1F3 161 825 071

Stenskottsskydd

8XS 165 048 011

### Luminator Compact Xenon med separat elektronik

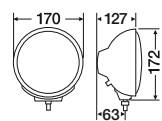

Stabilt mattsvart metallhus, optik med High Boost-reflektor och klart glas. 1m kabel mellan elektronik och strålkastare som kan kopplas loss för enklare montering. D1S-lampa. Referenstal 37,5. ECE-godkänd R112 och R10.

Fjärrstrålkastare 12V

1F3 009 094 142

Fjärrljusinsats

1F3 161 825 071

Stenskottsskydd

8XS 165 048 001

### Comet 200 Xenon

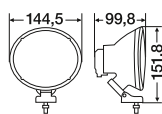

Kompakt xenonstrålkastare med mycket bra ljusutbyte. Antracitgrått hus. Levereras komplett med gasurladdningslampa, elektronikenhet, relä, separat säkring och kablar. D2S-lampa. Finns styckvis eller i sats med två strålkastare. Referenstal 37,5. ECE-godkänd R112 och R10.

Fjärrstrålkastare 12V

1F4 007 893 141

Fjärrstrålkastarsats 12V

1F4 007 893 871

Fjärrljusinsats

1F4 157 022 011

Stenskottsskydd

8XS 150 262 001

<sup>1</sup> Godkänt som positionsljus endast om strålkastaren placeras och används enligt gällande reglemente.

<sup>2</sup> Passar ej äldre Luminator Xenon med röda bakstycken.

## Extraljus Halogen

### Luminator Metal

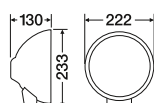

Kraftfull mattsvart strålkastare i pressgjuten metall. High Boost-reflektor och klart glas. H1-glödlampa. Referenstal 37,5. ECE-godkänd R112.

**Fjärrstrålkastare, med positionsljus<sup>1</sup>** 1F8 007 560 301  
**Fjärrljusinsats, med positionsljus** 1F8 162 870 011  
**Stenskottsskydd** 8XS 147 945 021

### Luminator Chromium och Luminator Chromium Blue Referenstal 50

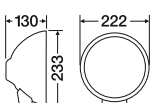
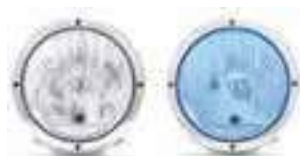

Höglansförokromat hus av pressgjuten metall. Referenstal 50 för längre räckvidd. Nya ECE-regler gör det nu möjligt att få strålkastare med referenstal 50 E-godkända och därmed tillåtna att använda. High Boost-reflektor och klart glas. Med positionsljus<sup>1</sup>. H1-glödlampa. ECE-godkänd R112.

**Luminator Chromium, med positionsljus<sup>1</sup>** 1F8 007 560 411  
**Luminator Chromium Blue, med positionsljus<sup>1</sup>** 1F8 007 560 421  
**Fjärrljusinsats** 1F8 162 870 031  
**Fjärrljusinsats Blue** 1F8 162 871 021  
**Stenskottsskydd** 8XS 147 945 021

### Luminator Chromium och Luminator Chromium Blue Referenstal 37,5

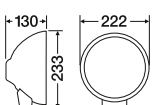

Höglansförokromat hus av pressgjuten metall. High Boost-reflektor och klart glas. Med positionsljus<sup>1</sup>. H1-glödlampa. ECE-godkänd R112.

**Fjärrstrålkastare, med positionsljus<sup>1</sup>** 1F8 007 560 311  
**Fjärrstrålkastare Blue, med positionsljus<sup>1</sup>** 1F8 007 560 321  
**Fjärrljusinsats, med positionsljus** 1F8 162 870 011  
**Fjärrljusinsats Blue, med positionsljus** 1F8 162 871 011  
**Stenskottsskydd** 8XS 147 945 021

### Luminator Chromium med LED positionsljus

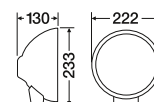

Höglansförokromade Luminator Chromium med ett LED positionsljus<sup>1</sup> bestående av sex vita lysdioder på rad i underkant på reflektorn. H1-glödlampa. Referenstal 25. ECE-godkänd R112.

**Luminator Chromium, med LED positionsljus<sup>1</sup>** 1F8 007 560 451  
**Fjärrljusinsats, med LED positionsljus** 9DS 180 786 011  
**Stenskottsskydd** 8XS 147 945 021

## Extraljus Halogen

### Luminator Compact Metal

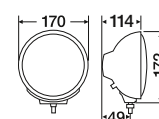

Mattsvart pressgjuten metall och samma fina ljusteknik, High Boost-reflektor och klart glas, som i stora Luminator. H1-glödlampa. Referenstal 37,5. ECE-godkänd R112.

**Fjärrstrålkastare** 1F3 009 094 021  
**Fjärrljusinsats** 1F3 161 825 011  
**Stenskottsskydd** 8XS 165 048 001

### Luminator Compact Chromium

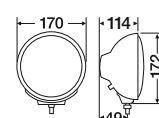

Kompaktmodell av Luminator Chromium. High Boostreflektor och klart glas. Stabilit pressgjuten metallhus. Finns som fjärrstrålkastare med klart eller blåtonat glas. H1-glödlampa. Referenstal 37,5. ECE-godkänd R112.

**Fjärrstrålkastare** 1F3 009 094 031  
**Fjärrljusinsats** 1F3 161 825 011  
**Stenskottsskydd** 8XS 165 048 001

### Rallye 3003 och Rallye 3003 Blue Referenstal 50

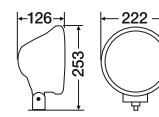

Rallye 3003 med referenstal 50 som ger längre räckvidd. Ändrade ECE-regler gör det nu möjligt att få strålkastare med referenstal 50 E-godkända och därmed tillåtna att använda. Silverfärgad eller kromad sarg. Alla utföranden kan valfritt användas med eller utan positionsljus<sup>1</sup>. H1-glödlampa. ECE-godkänd R112.

**Fjärrstrålkastare, silverfärgad sarg, med pos. ljus<sup>1</sup>** 1F8 009 797 321  
**Fjärrstrålkastare, kromad sarg, med pos. ljus<sup>1</sup>** 1F8 009 797 341  
**Fjärrstrålkastare Bclue, silverfärgad sarg, med pos. ljus<sup>1</sup>** 1F8 009 797 331  
**Fjärrstrålkastare Blue, kromad sarg, med pos. ljus<sup>1</sup>** 1F8 009 797 351  
**Fjärrljusinsats, ref. 50** 1F8 162 870 031  
**Fjärrljusinsats Blue, ref. 50** 1F8 162 871 021  
**Sarg, silverfärgad** 9AG 168 666 001  
**Sarg, kromad** 9AG 168 666 011  
**Stenskottsskydd** 8XS 168 664 001

### Rallye 3003 och Rallye 3003 Blue Referenstal 37,5

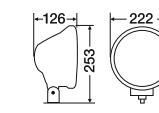

Fjärrstrålkastare med High Boost-reflektor och klart glas som ger optimalt ljusutbyte. Silverfärgad eller kromad sarg. Kan valfritt användas med eller utan positionsljus<sup>1</sup>. H1-glödlampa. Referenstal 37,5. ECE-godkänd R112.

**Fjärrstrålkastare, silverfärgad sarg, med pos. ljus<sup>1</sup>** 1F8 009 797 021  
**Fjärrstrålkastare, kromad sarg, med pos. ljus<sup>1</sup>** 1F8 009 797 101  
**Fjärrstrålkastare Blue, silverfärgad sarg, med pos. ljus<sup>1</sup>** 1F8 009 797 031  
**Fjärrstrålkastare Blue, kromad sarg, med pos. ljus<sup>1</sup>** 1F8 009 797 111  
**Fjärrljusinsats, ref. 37,5** 1F8 162 870 011  
**Fjärrljusinsats Blue, ref. 37,5** 1F8 162 871 011  
**Sarg, silverfärgad** 9AG 168 666 001  
**Sarg, kromad** 9AG 168 666 011  
**Stenskottsskydd** 8XS 168 664 001

<sup>1</sup> Godkänt som positionsljus endast om strålkastaren placeras och används enligt gällande reglemente.

## Extraljus Halogen

### Rallye 3003 Pencilbeam och Rallye 3003 Blue Pencilbeam



Pencilbeamstrålkastare med High Boost-reflektor och klart glas. H1-glödlampa.

<b>Pencilbeamstrålkastare, silverfärgad sarg</b>	<b>1F8 009 797 201</b>
<b>Pencilbeamstrålkastare Blue, silverfärgad sarg</b>	<b>1F8 009 797 211</b>
<b>Pencilbeamljusinsats</b>	<b>1F8 165 948 011</b>
<b>Pencilbeamljusinsats Blue</b>	<b>1F8 165 948 021</b>
<b>Sarg, silverfärgad</b>	<b>9AG 168 666 001</b>
<b>Stenskottsskydd</b>	<b>8XS 168 664 001</b>

### Rallye 3003 med LED positionsljus



Rallye 3003 med ett LED positionsljus<sup>1</sup> bestående av sex vita lysdioder på rad i underkant på reflektorn. Silverfärgad eller kromad sarg. Referenstal 25. ECE-godkänd R112.

<b>Fjärrstrålkastare, med LED pos. ljus, silverfärgad sarg<sup>1</sup></b>	<b>1F8 009 797 421</b>
<b>Fjärrstrålkastare, med LED pos. ljus, kromad sarg<sup>1</sup></b>	<b>1F8 009 797 431</b>
<b>Fjärrljusinsats, med LED positionsljus</b>	<b>9DS 180 786 011</b>
<b>Sarg, silverfärgad</b>	<b>9AG 168 666 001</b>
<b>Sarg, kromad</b>	<b>9AG 168 666 011</b>
<b>Stenskottsskydd</b>	<b>8XS 168 664 001</b>

### Rallye 3003 Compact



En mindre variant av Rallye 3003. Stabilt hus, High Boost-reflektor och klart glas ger ett mycket bra ljusutbyte. Finns med klart eller blåtonat glas. Silverfärgad eller kromad sarg. H1-glödlampa. Referenstal 37,5. ECE-godkänd R112.

<b>Fjärrstrålkastare, silverfärgad sarg</b>	<b>1F3 010 119 011</b>
<b>Fjärrstrålkastare, kromad sarg</b>	<b>1F3 010 119 111</b>
<b>Fjärrljusinsats</b>	<b>1F3 161 825 011</b>
<b>Stenskottsskydd</b>	<b>8XS 170 457 001</b>

## Extraljus Halogen

### Jumbo 320 FF



Stabil strålkastare med klart glas och designad FF-reflektor. Fjärrstrålkastaren finns med klart eller blåtonat glas. Kan monteras stående eller hängande. H7-glödlampa. Fjärrstrålkastarna har referenstal 37,5. ECE-godkänd R112.

<b>Fjärrstrålkastare</b>	<b>1FE 008 773 001</b>
<b>Fjärrstrålkastare med positionsljus<sup>1</sup></b>	<b>1FE 008 773 041</b>
<b>Dimstrålkastare</b>	<b>1NE 008 773 031</b>
<b>Fjärrljusinsats</b>	<b>1FE 161 641 011</b>
<b>Fjärrljusinsats med positionsljus</b>	<b>1FE 161 644 011</b>
<b>Stenskottsskydd</b>	<b>8XS 160 353 001</b>

### Jumbo 320 FF med LED positionsljus

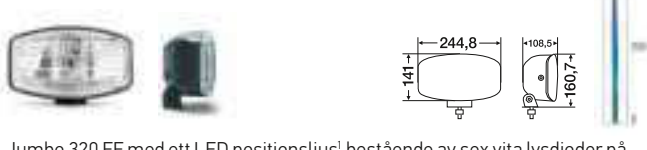

Jumbo 320 FF med ett LED positionsljus<sup>1</sup> bestående av sex vita lysdioder på rad i underkant på reflektorn. Referenstal 37,5. ECE-godkänd R112.

<b>Jumbo 320 FF, med LED positionsljus<sup>1</sup></b>	<b>1FE 008 773 081</b>
<b>Stenskottsskydd</b>	<b>8XS 160 353 001</b>

<sup>1</sup> Godkänt som positionsljus endast om strålkastaren placeras och används enligt gällande reglemente.

## Extraljus Halogen

### Comet FF 450

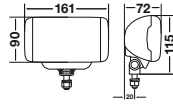

Comet FF 450 är en fjärrstrålkastare som trots sitt lilla format ger ett bra ljus-tillskott. Strålkastarna är lättmonterade och kan användas stående eller hängande. Stenskottsskydd finns som tillbehör. ECE-godkänd R112. Referenstal 12,5. Comet FF 450 finns även i sats innehållande två fjärrstrålkastare, H3 12V/55W glödlampor, kabel, relä och stenskottsskydd.

**Fjärrstrålkastare** 1FB 010 951 001  
**Fjärrstrålkastarsats** 1FB 010 951 821  
**Stenskottsskydd** 8XS 186 530 012

### Comet FF 500

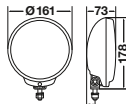

Comet FF 500 är en liten fjärrstrålkastare med bra längd och bredd på ljusbilden. Strålkastarna är lättmonterade och avsedda för stående montering. Stenskottsskydd finns som tillbehör. ECE-godkänd R112. Referenstal 17,5. Comet FF 500 finns även i sats innehållande två fjärrstrålkastare, H3 12V/55W glödlampor, kabel, relä och stenskottsskydd.

**Fjärrstrålkastare** 1F6 010 952 001  
**Fjärrstrålkastarsats** 1F6 010 952 821  
**Stenskottsskydd** 8XS 186 531 012

### Comet FF 550

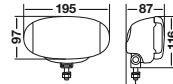

Comet FF 550 är en kompakt fjärrstrålkastare. Lättmonterad och med ett bra ljusutbyte. Strålkastarna kan monteras stående eller hängande. Stenskottsskydd finns som tillbehör. ECE-godkänd R112. Referenstal 12,5. Comet FF 550 finns även i sats innehållande två fjärrstrålkastare, XA1/XA2 XA1/XA2 XA1/XA2 XA1/XA2 XA1/XA2 XA1/XA2 XA1/XA2 H3 12V/55W glödlampor, kabel, relä och stenskottsskydd.

**Fjärrstrålkastare** 1FD 010 953 001  
**Fjärrstrålkastarsats** 1FD 010 953 801  
**Stenskottsskydd** 8XS 186 532 012

## Extraljus Halogen

### FF 50



Finns som fjärrstrålkastare med klart eller blåtonat glas. Kan monteras stående eller hängande. Levereras komplett med 12V/55W H7-glödlampa. Fjärrstrålkastarna har referenstal 12,5. E-godkänd.

**Fjärrstrålkastare** 1FA 008 283 011

### FF 75

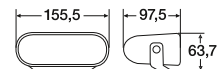

Finns som fjärrstrålkastare med klart eller blåtonat glas och som dimstrålkastare. Kan monteras stående eller hängande. Levereras komplett med 12V/55W H7-glödlampa. Fjärrstrålkastarna har referenstal 12,5. E-godkänd.

**Fjärrstrålkastare** 1FA 008 284 011

## Reservdelar och äldre strålkastare

### Luminator LED, ref. 40



Fjärrstrålkastare  
Fjärrljusinsats  
Stenskottsskydd

1F8 011 002 201  
1F8 181 541 011  
8XS 147 945 011

### Luminator Chromium CELIS®



Fjärrljusinsats, med CELIS® positionsljus  
Stenskottsskydd

1F8 161 326 011  
8XS 147 945 021

### Luminator Compact Chromium CELIS®

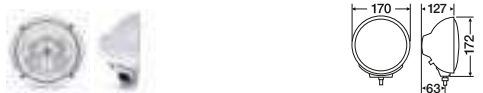

Fjärrljusinsats, med CELIS positionsljus  
Stenskottsskydd

1F1 161 825 021  
8XS 165 048 011

### Rallye 3000 CELIS®



Fjärrljusinsats, med CELIS® positionsljus

1F8 161 326 011

### Rallye 3000 Compact CELIS®



Fjärrljusinsats med CELIS® positionsljus

1F1 161 825 021

### Luminator Metal och Chromium (slipat glas)



Fjärrljusinsats  
Fjärrljusinsats med positionsljus  
Stenskottsskydd

1F8 148 112 011  
1F8 148 131 011  
8XS 147 945 021

## Reservdelar och äldre strålkastare

### Rallye 3000/Rallye 3000 Blue (klart glas) Rallye 3000 Pencilbeam/Rallye 3000 Blue Pencilbeam



Fjärrstrålkastare, inkl. stenskottsskydd  
Fjärrstrålkastare, med positionsljus  
Fjärrstrålkastare Blue, med positionsljus  
Fjärrljusinsats  
Fjärrljusinsats, med positionsljus  
Fjärrljusinsats Blue, med positionsljus  
Sarg, silver med kromade ränder  
Stenskottsskydd

1F8 006 800 301  
1F8 006 800 311  
1F8 006 800 321  
1F8 162 872 011  
1F8 162 873 011  
1F8 162 874 011  
9AG 141 819 041  
8XS 142 700 001

### Jumbo 220 och Jumbo 220 Blue



Fjärrstrålkastare  
Dimstrålkastare  
Fjärrljusinsats  
Fjärrljusinsats Blue  
Dimljusinsats  
Sarg, kromad

1FE 006 300 121  
1NE 006 300 071  
1FE 138 520 011  
1FE 158 877 011  
1NE 138 555 011  
9AG 138 131 001

### Comet FF 300



Fjärrstrålkastare  
Fjärrstrålkastarsats  
Dimstrålkastare

1FB 007 892 071  
1FB 007 892 841  
1NB 007 892 041

### Comet FF 200



Fjärrstrålkastare  
Fjärrstrålkastarsats  
Stenskottsskydd

1F4 007 893 081  
1F4 007 893 841  
8XS 150 262 001

\* Passar ej äldre utförande med fyrkantigt bakstycke.



## Arbetsbelysning LED Hella Mining

### HypaLume LED 25 000 lumen, 5700 kelvin



LED arbetsstrålkastare som producerar hela 25 000 uppmätta lumen. De 56 stycken High Power LED:erna drar måttliga 260W. Spänningsområde: 21-52VDC. Vikt: 14 kg.

**Närfält** **1GJ 011 872 501**  
**Extra bred** **1GJ 011 872 521**  
**Långtnående** **1GJ 011 872 511**

### RokLume 380 N Upp till 7800 lumen, 5000 kelvin



Framtagen för att tåla extrema påfrestningar t.ex. inom gruvindustrin. Kraftig hållarfot i rostfritt stål och slagttålig plastlins. Hus av aluminium med NanoSafe ytbehandling för extra motståndskraft mot korrosion och lätt att hålla ren. Skydd mot felpolarisering, spänningspikar och överspänning. Nord-Lock brickor för vibrationssäker montering. 300 mm dubbelisolerad silicon-anslutningskabel med Deutsch-kontakt, motparten ingår också. Stående eller hängande montering. Multivolt 20-32V. Effektförbrukning 84W. ECE-R10 godkänd.

**ZeroGlare** **1GA 996 197 001**  
**Närfält** **1GA 996 197 011**  
**Extra bred närfält** **1GA 996 197 031**  
**Långtnående** **1GA 996 197 021**  
**Pencilbeam** **1GA 996 197 041**

### RokLume 280 N Upp till 4400 lumen, 5000 kelvin

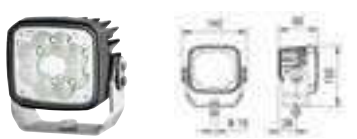

Mindre men lika tålig som RokLUME 380 N. Kraftig hållarfot i rostfritt stål och slagttålig plastlins. Aluminiumhus med NanoSafe ytbehandling för extra motståndskraft mot korrosion och lätt att hålla ren. Skydd mot felpolarisering, spänningspikar och överspänning. Nord-Lock brickor för vibrationssäker montering. 300 mm dubbelisolerad silicon-anslutningskabel med Deutsch-kontakt, inklusive motpart. Stående eller hängande montering. Multivolt 9-32V. Effektförbrukning 56W. Skyddsklass IP6K9K och IP6K8. ECE-R10 godkänd.

**Närfält** **1GA 995 606 501**  
**Långtnående** **1GA 995 606 511**  
**Pencilbeam** **1GA 995 606 521**  
**ZeroGlare** **1GA 995 606 541**  
**ZeroGlare, grön lins NYHET!** **1GA 995 606 741**  
**Närfält, gul lins** **1GA 995 606 601**  
**Närfält, grön lins NYHET!** **1GA 995 606 731**  
**Pencilbeam, grön lins** **1GA 995 606 721**  
**Diffused Flood** **1GA 995 606 751**

## Arbetsbelysning LED Hella Mining

### RokLume 280 4400 lumen, 5000 kelvin

**NYHET!**

#### Smart Cornering Light



Kurvljus med närfältsupplysning. Systemet innehåller 2 st. RokLUME 280, 1 st. styrenhet samt kablage för inkoppling. Multivolt 9-32V. Effektförbrukning max. 56W/strålkastare. Skyddsklass arbetsstrålkastare IP 6K9K, IP 6K7. Skyddsklass styrenhet IP 5K4K, IP 5K9K. Godkännande ECE-R10, RCM. Skydd mot överhettning och felpolarisering.

**Närfält** **1GA 995 606 801**

### RokLume C180 2700 lumen, 5000 kelvin

**NYHET!**

#### Smart Cornering Light



Kurvljus med närfältsupplysning. Systemet innehåller 2 st. RokLUME C180, 1 st. styrenhet samt kablage för inkoppling. Multivolt 9-32V. Effektförbrukning max. 30W/strålkastare. Skyddsklass arbetsstrålkastare IP 6K9K, IP 6K7. Skyddsklass styrenhet IP 5K4K, IP 5K9K. Godkännande ECE-R10, RCM. Skydd mot överhettning och felpolarisering.

**Närfält** **1G0 996 476 801**

### RokLume 190 TP 1850 lumen, 5000 kelvin

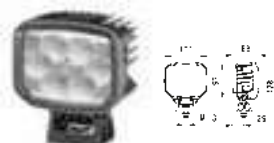

Med mattsvart hus och hållarfot av värmeavledande plast samt slagttålig plastglas som ger fullständig korrosionssäkerhet och låg vikt, endast 450g. Sex högeffektsdioder ger 1850 uppmätta lumen. Låg effektförbrukning gör den perfekt för användning i fordon med batteridrift och i fordon där generatoren redan är hårt belastad. Optik för närfält- och långtnående upplysning. Stående eller hängande montering. Skyddad mot överhettning och felpolarisering. Hållarfot med M10 fästskruv. Deutschkontakt. Multivolt 10,5-32V. Effektförbrukning 26W. Skyddsklass IP 6K9K, IP 6K8. ECE-R10 och ADR-godkänd.

**Närfält** **1GA 996 488 501**  
**Långtnående** **1GA 996 488 511**

### RokLume C180 1850 lumen, 5000 kelvin



Kompakt arbetsbelysning som med endast tre högeffektsdioder ger hela 2700 lumen. För stående eller hängande montering. Hus av aluminium med Nano-Safe coating och kylflänsar. Vridbar fot med fästskruv M10. 2 m anslutningskabel med DT kontakt. Multivolt 9-33 V. Effektförbrukning 30 W. Rekommenderad nedvinkling: 12°. Skyddad mot överhettning och felpolarisering. Skyddsklass IP 6K9K, IP 6K7. ECE-R10 godkänd.

**Närfält** **1G0 996 476 701**

## Arbetsbelysning LED Hella Mining

### RokLume 155 TP 1200 lumen, 5000 kelvin

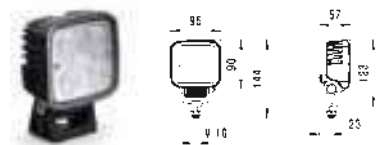

Framtagen för gruvindustrin. Mattsvart hus av värmeavledande plast, slagttåligt plastglas och hållarfot av plast ger fullständig korrosionssäkerhet. Stående eller hängande montering. Skyddad mot överhettning och felpolarisering. Multivolt 9-33V. Effektförbrukning 15W. Hållarfot med M10 fästskruv. 200 mm anslutningskabel med Deutsch-kontakt. Skyddsklass IP 6K9K, IP 6K7. ECE-R10 godkänd.

Närfält

1GA 996 284 051

### RokLUME S700 LED, 2800/280 lumen, 5000 kelvin



**NYHET!**

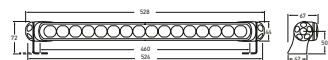

Unik LED-ramp med två ljuslägen i en enda ramp: Hög eller lågt läge där rampen endast drar 4W i lågt läge. Låg vikt, under 1000 g. Multivolt 9-33V. Effektförbrukning 36W (100%), 4W (10%). Vågrät montering. Hus av värmeavledande plast med hållarfötter av rostfritt stål. Anslutningskabel 2500 mm. Skyddsklass IP 6K7, IP 6K9K. ECE-R10 godkänd.

Närfält

1GJ 958 130 621

Långtnående

1GJ 958 130 651

### RokLUME S700 LED, 3600/360 lumen, 5000 kelvin



**NYHET!**

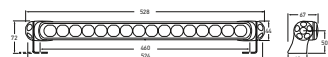

Unik LED-ramp med två ljuslägen i en enda ramp: Hög eller lågt läge där rampen endast drar 4W i lågt läge. Låg vikt, under 1000 g. Multivolt 9-33V. Effektförbrukning 36W (100%), 4W (10%). Vågrät montering. Hus av värmeavledande plast med hållarfötter av rostfritt stål. Anslutningskabel 2500 mm. Skyddsklass IP 6K7, IP 6K9K. ECE-R10 godkänd.

Diffused Flood

1GJ 958 130 521

## Arbetsbelysning LED

### Ultra Beam LED Gen.II Upp till 4400 lumen, 6500 kelvin



Åtta högeffektsdioder ger upp till 4400 uppmätta lumen. Kan med fördel ersätta de flesta xenonstrålkastare. Stående eller hängande montering. Slagtåligt plastglas och mattsvart hus av aluminium med kylflänsar. Skydd mot överhettning och felpolarisering. Hållarfot M10 fästskruv. Deutsch-anslutning. Skyddsklass IP6K9K och IP6K8. ADR-godkänd. Multivolt 9-32V. Effektförbrukning 50W. ECE-R10 godkänd.

Närfält

1GA 995 606 001

Långtnående

1GA 995 606 011

Närfält, för stångmontering

1GA 995 606 151

ZeroGlare

1GA 995 606 177

Diffused Flood **NYHET!**

1GA 995 606 301

### Ultra Beam LED Gen. I 2200 lumen, 6500 kelvin

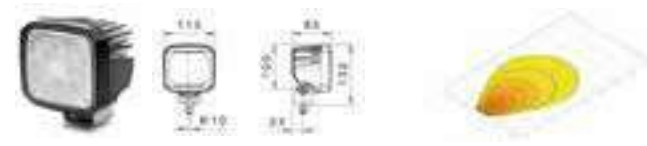

Slagtåligt plastglas och mattsvart hus av aluminium med kylflänsar. Skyddad mot överhettning och felpolarisering. Hållarfot med M10 fästskruv. Multivolt 9-32V. Skyddsklass IP6K9K och IP6K8. Effektförbrukning 30W. Deutsch-anslutning. ECE-R10 och ADR-godkänd.

Stående montering, närfält

1GA 995 506 001

Hängande montering, närfält

1GA 995 506 011

Stående eller hängande, långtnående

1GA 995 506 031

### Power Beam 1800 Compact LED 1850 lumen, 6500 kelvin

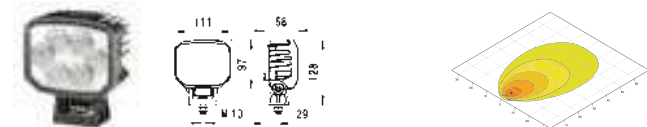

Med mattsvart hus och hållarfot av värmeavledande plast samt slagttåligt plastglas för fullständig korrosionssäkerhet. Låg vikt, endast 450 g. Stående eller hängande montering. Skyddad mot överhettning och felpolarisering. Hållarfot med M10 fästskruv. Deutsch-kontakt. Multivolt 10,5-32V. Effektförbrukning 26W. Skyddsklass IP 6K9K, IP 6K8. ECE-R10 och ADR-godkänd.

Närfält

1GA 996 488 001

Långtnående

1GA 996 488 011

### Power Beam 1000 Compact LED 1000 lumen, 6500 kelvin

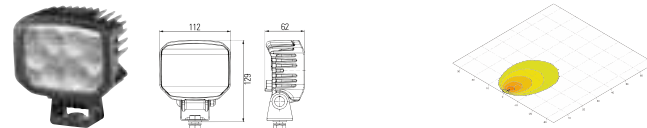

Prisvärd strålkastare för stående eller hängande montering. Mattsvart hus och fot av slagttålig plast och slagttåligt plastglas ger bra skydd mot korrosion samt lägre vikt, 430 g. Skydd mot överhettning och felpolarisering. Hållarfot med M10 fästskruv. Deutsch-kontakt. Multivolt 10,5-32V. Effektförbrukning 12W. Skyddsklass IP 6K9K, IP 6K8. ECE-R10 och ADR-godkänd.

Närfält

1GA 996 188 501

Långtnående

1GA 996 188 511

## Arbetsbelysning LED

### Q90 Compact LED 1200 lumen, 6500 kelvin

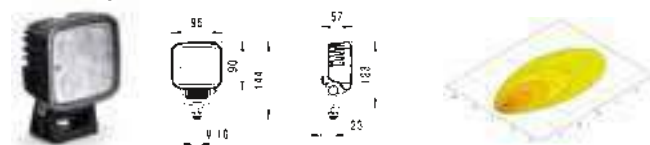

Mattsvalt hus av värmeavledande plast, slagåligt plastglas och hållarfot av plast för fullständig korrosionssäkerhet. Stående eller hängande montering. Skydd mot överhettning och felpolarisering. Fot med M10 fästskruv. Multivolt 9-32V. Effektförbrukning 15W. Skyddsklass IP6K9K och IP6K7. Anslutningskabel 0,5 m, Deutsch-kontakt. ECE-R10 och och ADR-godkänd.

Närfält  
Långtnående

1GA 996 284 031  
1GA 996 284 141

### LED 470 Combi 2200 lumen, 5000 kelvin

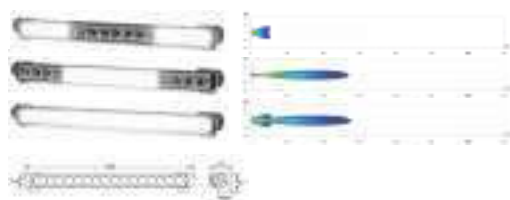

Tre ljusbilder: närfält, långtnående eller kombinerat. För Ute-, ATV-, eller off-road-fordon. Multivolt 9-33V, effektförbrukning 36W belastar batteriet minimalt. Totallängd 528 mm, steglöst ställbara hållarfötter, monteras vågrätt. Tillverkad av värmeavledande plast med hållarfötter av rostfritt stål. Anslutningskabel 2500 mm. Skyddsklass IP 6K7, IP 6K9K. ECE-R10 godkänd.

Närfält/långtnående/kombinerat

1GJ 958 130 461

## Arbetsbelysning Modular Worklight

Arbetsstrålkastare för inbyggnad! Ett flexibelt koncept som möjliggör skräddarsydda och universella lösningar. Belysningsserien kan integreras helt i hyttaket, detta ger mer skydd och bättre värmeavledning för dioderna. Snap-in-montering. Multivolt 9-32V. Effektförbrukning: Base 14W, Prime 28W. Skyddsklass: IP 6K9K, IP 6K8. Godkännanden: ADR, ECE-R10 CISPR25 klass 5.

### Base Style LED 1250 lumen, 6500 kelvin



Närfält, vänster, DT-kontakt  
Närfält, höger, DT-kontakt  
Långtnående, vänster, DT-kontakt  
Långtnående, höger, DT-kontakt  
ZeroGlare, vänster, DT-kontakt  
ZeroGlare, höger, DT-kontakt  
Närfält, vänster, 2 meter kabel  
Närfält, höger, 2 meter kabel  
Långtnående, vänster, 2 meter kabel  
Långtnående, höger, 2 meter kabel  
ZeroGlare, vänster, 2 meter kabel  
ZeroGlare, höger, DT-kontakt

1GE 996 198 311  
1GE 996 198 321  
1GE 996 198 331  
1GE 996 198 341  
1GE 996 198 351  
1GE 996 198 361  
1GE 996 198 371  
1GE 996 198 381  
1GE 996 198 391  
1GE 996 198 401  
1GE 996 198 411  
1GE 996 198 421

### Base Tech LED 1250 lumen, 6500 kelvin



Närfält, , DT-kontakt  
Långtnående, , DT-kontakt  
ZeroGlare, , DT-kontakt  
Närfält, , 2 meter kabel  
Långtnående, , 2 meter kabel  
ZeroGlare, , 2 meter kabel

1GE 996 198 001  
1GE 996 198 011  
1GE 996 198 021  
1GE 996 198 031  
1GE 996 198 041  
1GE 996 198 051

### Prime Style LED 2000 lumen, 6500 kelvin



Närfält, vänster, DT-kontakt  
Närfält, höger, DT-kontakt  
Långtnående, vänster, DT-kontakt  
Långtnående, höger, DT-kontakt  
ZeroGlare, vänster, DT-kontakt  
ZeroGlare, höger, DT-kontakt  
Närfält, vänster, 2 meter kabel  
Närfält, höger, 2 meter kabel  
Långtnående, vänster, 2 meter kabel  
Långtnående, höger, 2 meter kabel  
ZeroGlare, vänster, 2 meter kabel  
ZeroGlare, höger, DT-kontakt

1GE 996 298 311  
1GE 996 298 321  
1GE 996 298 331  
1GE 996 298 341  
1GE 996 298 351  
1GE 996 298 361  
1GE 996 298 371  
1GE 996 298 381  
1GE 996 298 391  
1GE 996 298 401  
1GE 996 298 411  
1GE 996 298 421

### Prime Tech LED 2000 lumen, 6500 kelvin



Närfält, DT-kontakt  
Långtnående, DT-kontakt  
ZeroGlare, DT-kontakt  
Närfält, 2 meter kabel  
Långtnående, 2 meter kabel  
ZeroGlare, 2 meter kabel

1GE 996 298 001  
1GE 996 298 011  
1GE 996 298 021  
1GE 996 298 031  
1GE 996 298 041  
1GE 996 298 051

## Arbetsbelysning LED

### FMS Base LED 1200 lumen, 6500 kelvin

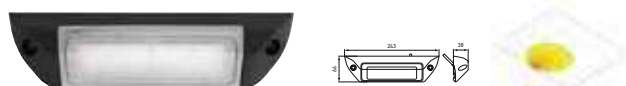

Avsedd att monteras på exempelvis hyttväggar och är endast 65 mm hög. Arbetsstrålkastaren har en mycket homogen och bred ljusbild för upplysning av området närmast fordonet. Huset är svart och av aluminium med CoroSafe ytbehandling som är extra motståndskraftigt mot korrosion och linsen är av slagttålig plast. Multivolt 9–32V. Effektförbrukning 14W. Skyddsklass: IP 6K9K, IP 6K8. Godkännanden: ADR, ECE-R10 CISPR25 klass 5.

Närfält, 500 mm kabel

1GB 996 098 001

### FMS Prime LED 2300 lumen, 6500 kelvin

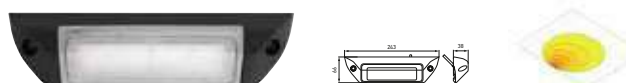

Avsedd att monteras på exempelvis hyttväggar och är endast 65 mm hög. Arbetsstrålkastaren har en mycket homogen och bred ljusbild för upplysning av området närmast fordonet. Huset är svart och av aluminium med CoroSafe ytbehandling som är extra motståndskraftigt mot korrosion och linsen är av slagttålig plast. Multivolt 9–32V. Effektförbrukning 25W. Skyddsklass: IP 6K9K, IP 6K8. Godkännanden: ADR, ECE-R10 CISPR25 klass 5.

Närfält, 500 mm kabel

1GB 996 098 011

### Flat Beam 1000 LED 1100 lumen, 6500 kelvin

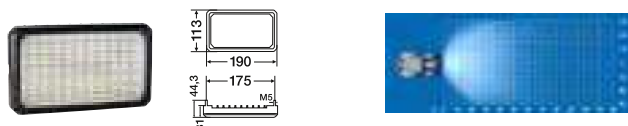

Bara 31 mm djup, avsedd att monteras på t.ex. hyttväggar. Bred och homogen ljusbild. Multivolt 9–32V. Effektförbrukning 11W. Skyddsklass IP6K9K och IP6K7. ECE-R10 godkänd.

Närfält, 2xM5-skruv

1GD 996 193 001

Närfält, 2xM5-skruv, ljuset nedvinklat 45°

1GD 996 193 051

### ETL 250 LED 250 lumen, 6500 kelvin



Liten och lätt som passar utmärkt för användning som t.ex. instegsbelysning. Hus av plast med fästbygel av rostfritt stål. Anslutningskabel 2000 mm. Spänningsområde: 9–33V. Effektförbrukning 3W. Skyddsklass IP6K7.

Närfält

1GA 980 670 331

## Arbetsbelysning LED

### Oval 100 Compact LED 1850 lumen, 6500 kelvin



Mattsvart värmeavledande plasthus och slagttålig plastlins ger hög korrosionssäkerhet. M10 hållarfot. Multivolt 10,5–32V. Skyddad mot överhettning och felpolarisering. Färgtemperatur 6500 K. Effektförbrukning 26W. Deutsch-kontakt. Skyddsklass IP 6K9K, IP 6K8. ECE-R10 godkänd.

Närfält, stående/hängande montering

1GA 996 761 101

Närfält, sidomontering

1GA 996 761 171

### Modul 90 LED 3800 lumen, 6500 kelvin

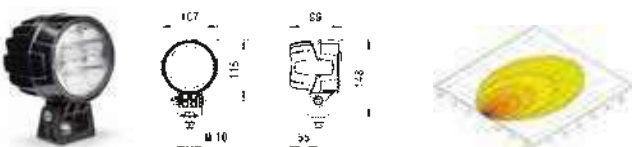

För stående eller hängande montering. Mattsvart aluminiumhus och hållarfot av PA6-plast med fästskruv M10. Deutsch-anlutning. Multivolt 9–32V. Effektförbrukning 36W. Skyddad mot överhettning och felpolarisering. Skyddsklass IP6K9K och IP6K7. ECE-R10 och ADR-godkänd.

Närfält

1GO 996 263 031

Längtnående

1GO 996 263 051

### Modul 70 LED Gen. IV 2500 lumen, 6500 kelvin

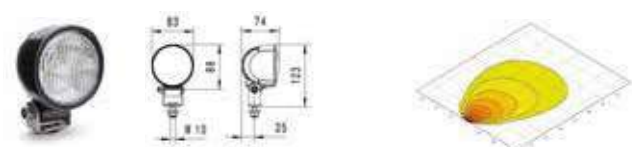

För stående eller hängande montering. Mattsvart hus av aluminium med kylflänsar. Hållarfot med fästskruv M10. 2 m anslutningskabel. Dimbar version med 150 mm kabel och DT-kontakt. Multivolt 9–32V. Effektförbrukning 30W. Skyddad mot överhettning och felpolarisering. Skyddsklass IP6K9K och IP6K8. ECE-R10 godkänd.

Närfält

1GO 996 476 001

Närfält, dimbar **NYHET!**

1GO 996 476 251

Längtnående

1GO 996 476 011

### Modul 70 LED Gen. 3.2 1800 lumen, 6500 kelvin



Stående eller hängande montering. Mattsvart aluminiumhus med kylflänsar. Färgtemp. 6500 K. Hållarfot med fästskruv M10. Deutsch-kontakt. Multivolt 9–32V. Effektförbrukning 20W. Skydd mot överhettning och felpolarisering. Skyddsklass IP6K9K och IP6K8. ECE-R10 godkänd.

Närfält

1GO 996 576 041

Längtnående

1GO 996 576 011

### Modul 70 LED Gen. 3.2 Compact 1500 lumen, 6500 kelvin

**NYHET!**



Med hus i värmeavledande plast samt slagttålig plastlins ger den fullständig korrosionssäkerhet och dessutom lägre vikt, endast 420g. För stående eller hängande montering. Skydd mot överhettning och felpolarisering. Hållarfot med fästskruv. 2000 mm kabel. Multivolt 9–32V. Effektförbrukning endast 13W. Skyddsklass IP6K9K och IP6K8. ECE-R10 godkänd.

Närfält

1GO 996 576 611

Längtnående

1GO 996 576 601

## Arbetsbelysning LED

### Modul 70 LED Gen. III 800 lumen, 6500 kelvin

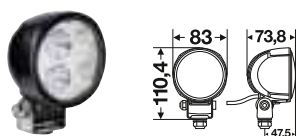

Stående eller hängande montering. Mattsvart hus av aluminium. Vridbar fot med fästskruv M10. 2 m anslutningskabel. Multivolt 9-32V. Effektförbrukning 13W. Skyddsklass IP6K9K och IP 6K7. Skyddad mot överhettning och felpolarisering. ECE-R10 godkänd.

**Stående montering, närfält**  
**Blått glas för spridare**

**1G0 996 276 451**  
**1G0 996 276 701**

### Modul 50 LED 800 lumen, 6500 kelvin



Kompakt, med mycket bra ljusutbyte. Slagtåligt plastglas och mattsvart aluminiumhus med kylflänsar. Skydd mot överhettning och felpolarisering. Hållarfot med M8 fästskruv. Multivolt 9-48V. Effektförbrukning 15W. Skyddsklass IP6K9K och IP6K8. Deutsch-anlutning. ECE-R10 och ADR-godkänd.

**Stående montering, närfält**  
**Hängande montering, närfält**  
**Stående montering, långtstående upplysning**

**1G0 995 050 001**  
**1G0 995 050 011**  
**1G0 995 050 021**

## Backstrålkastare

### Power Beam 1000 Compact LED 1000 lumen, 5000 kelvin

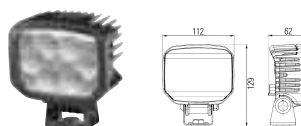

Prisvärd strålkastare för stående eller hängande montering. Mattsvart hus och fot av slagtålig plast och slagtåligt plastglas ger bra skydd mot korrosion samt lägre vikt, 430 g. Skydd mot överhettning och felpolarisering. Hållarfot med M10 fästskruv. Deutsch-kontakt. Multivolt 10,5-32V. Effektförbrukning 12W. Skyddsklass IP 6K9K, IP 6K8. ECE-R10 och ADR-godkänd, ECE-R23.

**Backstrålkastare**

**ZZR 996 188 521**

### Q90 Compact LED 1200 lumen, 5000 kelvin

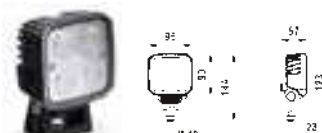

Hus och hållarfot av värmeavledande plast, ingen risk för korrosion. Skyddad mot överhettning och felpolarisering. Hållarfot med M10 fästskruv. Multivolt 9-32V. Effektförbrukning 15W. Skyddsklass IP6K9K och IP6K7. Godkänd som backstrålkastare enligt ECE-R23 och ECE-R10. Varianten med Deutsch-kontakt är även ADR-godkänd.

**Backstrålkastare, 2 m kabel**

**ZZR 996 284 501**

**Backstrålkastare, 0,5 m kabel med Deutsch-kontakt**

**ZZR 996 284 511**

### Modul 70 LED 3.2 1800 lumen, 5000 kelvin

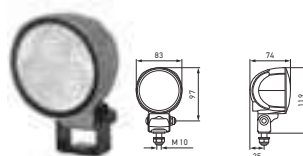

**NYHET!**

Stående eller hängande montering. Mattsvart aluminiumhus med kylflänsar. Hållarfot med fästskruv M10. 500 mm kabel. Multivolt 9-32V. Effektförbrukning 20W. Skydd mot överhettning och felpolarisering. Skyddsklass IP6K9K och IP6K8. ECE-R23 och ECE-R10 godkänd.

**Backstrålkastare**

**ZZR 996 576 501**

### Modul 70 LED 3.2 Compact 1500 lumen, 5000 kelvin

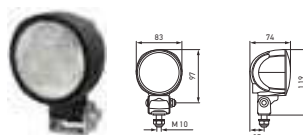

**NYHET!**

Med hus i värmeavledande plast samt slagtålig plastlins ger den fullständig korrosionssäkerhet och dessutom lägre vikt, endast 420g. För stående eller hängande montering. Skydd mot överhettning och felpolarisering. Hållarfot med fästskruv. 2000 mm kabel. Multivolt 9-32V. Effektförbrukning endast 13W. Skyddsklass IP6K9K och IP6K8. ECE-R23 och ECE-R10 godkänd.

**Backstrålkastare**

**ZZR 996 576 621**

## VALUEFIT, Arbetsbelysning i lite enklare utförande

Avsedda för jordbruks-, skogs- och entreprenadmaskiner. Vid montering av någon av dessa arbetsstrålkastare i utsatta lägen på fordon som används på saltade vägar kan livslängden förkortas. Här rekommenderar vi någon av Hellas övriga LED-arbetsstrålkastare som är mer motståndskraftiga.

### VALUEFIT P-och T-serien 1000/1700/3000 lumen, 5700–6500 kelvin



**NYHET!**

LED arbetsstrålkastare, där PS1000 och TS1700 även är godkända som backstrålkastare. Korrosionsfritt svart plasthus med modern och elegant design. Tack vare plasthuset är vikten lägre och vibrationståligheten större. Anslutningskabel 800/3000/3000 mm. Multivolt 10-30V. Effektförbrukning 9/24/31W. Skyddsklass IP 6K7, IP 6K9K. ECE-R10, R23, CE, RoHS-godkänd (gäller PS1000 och TS1700). ECE-R10, CE, RoHS-godkänd (gäller TS3000).

**PS1000, närfält/backstrålkastare, 1000 lumen** 1GA 357 114 002  
**TS1700, närfält/backstrålkastare, 1700 lumen** 1GA 357 110 012  
**TS3000, närfält, 3000 lumen** 1GA 357 112 012

### VALUEFIT S-serien 610/1210/2100 lumen, 6500 kelvin



LED arbetsstrålkastare, där S800-2500 även är godkända som backstrålkastare. Hus av aluminium med plastlins. Hållarfot med M10 fästskruv. Anslutningskabel 3000 mm. Multivolt 10-30V. Effektförbrukning 9/15/25/30W. Skyddsklass IP6K7, IP 6K9. ECE-R10 och ECE-R23-godkänd.

**S800, närfält/backstrålkastare, 610 lumen** 1GA 357 107 022  
**S1500, närfält/backstrålkastare, 1210 lumen** 1GA 357 103 022  
**S2500, närfält/backstrålkastare, 2100 lumen** 1GA 357 106 032  
**S3000, närfält, 3000 lumen** 1GA 357 109 002

### VALUEFIT rund 500/600 lumen, 6000 kelvin

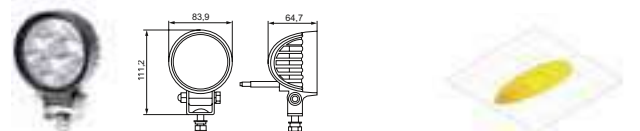

LED arbetsstrålkastare med hus av aluminium och plastlins. Skyddad mot felpolarisering. Hållarfot med M10 fästskruv. Multivolt 10-30V. Effektförbrukning 12W. Skyddsklass IP67. ECE-R10-godkänd

**Närfält, 500 lumen, 0,5 m kabel** 1G0 357 000 001  
**Närfält, 600 lumen, 2 m kabel** 1G0 357 000 011

### VALUEFIT oval 1050/1200 lumen, 6000 kelvin

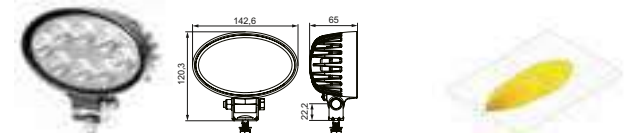

LED arbetsstrålkastare med hus av aluminium och plastlins. Skyddad mot felpolarisering. Hållarfot med M10 fästskruv. Multivolt 10-30V. Effektförbrukning 24W. Skyddsklass IP67. ECE-R10-godkänd.

**Närfält, 1050 lumen, 0,5 m kabel** 1GA 357 001 001  
**Närfält, 1200 lumen, 2 m kabel** 1GA 357 001 011

## VALUEFIT, Arbetsbelysning

### VALUEFIT LBX-SERIEN LED 1000/2000/3500/5500 lumen



Prisvärda LED-ramper godkända för offroad-användning t.ex. som arbetsstrålkastare. Den är utvecklad för tuffa förhållanden och klarar kraftiga vibrationer. Hus av rostfritt stål och lins av slagtålig polykarbonat. Anslutning via Deutsch-kontakt, 2000 mm adapterkabel ingår. Multivolt 9-33V. Effektförbrukning 22/44/66/88W. Skyddsklass IP 67. ECE-R10.

**LBX 220, närfält** 1GE 360 000 002  
**LBX 380, närfält** 1GJ 360 001 002  
**LBX 540, kombinerad ljusbild** 1GJ 360 002 002  
**LBX 720, kombinerad ljusbild** 1GJ 360 003 002

## Visiotech varningsljus

### VISIOTECH MODUL 50 BLUE SPOT LED



Varnar för mötande trafik med en blå varningssignal på golvet/marken. Slagtåligt plastglas och mattsvart hus av aluminium med kylflänsar. Stående eller hängande montering. Multivolt 9-52V. Effektförbrukning 15W. Skyddad mot överhettning och felpolarisering. Hållarfot med M8 fästskruv. Skyddsklass IP6K9K och IP6K8. Deutsch-anslutning. ECE-R10 och ADR-godkänd.

**Blå spot** **1G0 995 050 061**

### VISIOTECH SL60 LED



Varningsljus för t.ex. truckar med en mycket effektiv varningssignal i form av en tydlig linje på marken/golvet. Varnar andra fordon och gångtrafikanter för mötande trafik. Multivolt 9-80V. Effektförbrukning blå 7W, röd 5,5W. Skyddad mot överhettning och felpolarisering. Hållarfot med M8 fästskruv. ECE-R10 godkänd. Anslutningskabel 1000 mm.

**Blå linje** **1G0 996 210 001**

**Röd linje** **1G0 996 210 011**

### VISIOTECH PROJEKTIONSMODUL LED



Varningsljus som projicerar en varningssymbol för att varna andra fordon och förbipasserande. Perfekt för truckar, persontransporter, utryckningsfordon, bärgningsbilar m.fl. Ger ökad säkerhet och bättre arbetsmiljö. Hus av aluminium, lins av slagtålig plast. Multivolt 12-48V, 27W, IP6K9K, IP6K8, ECE-R10, skydd mot felpolarisering och överhettning.

**Symbol varningstriangel** **2XA 996 200 101**

### RokLume S700 LED

**NYHET!**

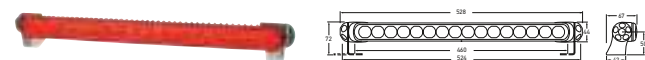

Varningsljus perfekt för t.ex. maskiner och gaffeltruckar. Ger en mycket effektiv varningssignal i arbetsområdet i form av en tydlig linje på marken/golvet. Varnar andra fordon och fotgängare för arbetsfordon i rörelse och minimerar risken för olyckor. En oöverträffad korrosionsbeständighet, innovativt värmeavledande plasthus och tätheten i en UV, kemisk och slagtålig Grilamid®-lins gör den till det självklara valet för krävande miljöer. Multivolt 9-33V. Effektförbrukning 25W.

**Signallykta, röd linje** **2XD 958 130 661**

## Arbetsbelysning, Halogen

### Ultra Beam Halogen

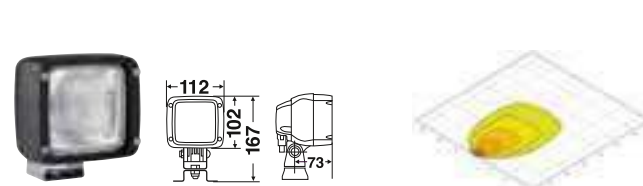

Ultra Beam med FF-teknik och optik för extremt stor markupplysning. Svart hus av glasfiberförstärkt plast med framdragen sarg för skydd av glaset. Kan monteras stående eller hängande. H3-glödlampa. Rekommenderad nedvinkling: 15-20°.

**Utan U-fot, AMP-anslutning** **1GA 007 506 001**  
**Med U-fot, AMP-anslutning** **1GA 007 560 011**  
**Utan U-fot, gummigenomföring** **1GA 007 506 081**  
**Utan U-fot, Deutsch-anslutning** **1GA 007 506 391**

### Modul 70 Halogen

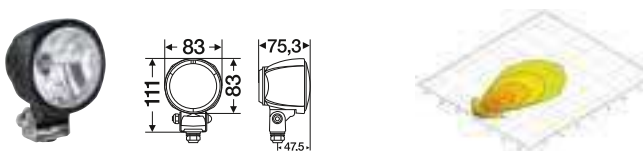

Arbetsstrålkastare med optik för närfält eller långtstående upplysning. Svart hus av plast. Gummiskyddskåpa över glödlampan gör det möjligt att byta glödlampa utan att behöva öppna strålkastaren. Skyddsklass IP 5K9K. H3-glödlampa. Rekommenderad nedvinkling: 10-20°.

**Närfältsupplysning, stående montering** **1G0 996 176 001**  
**Långtstående upplysning, stående montering** **1G0 996 176 011**

### Master Halogen

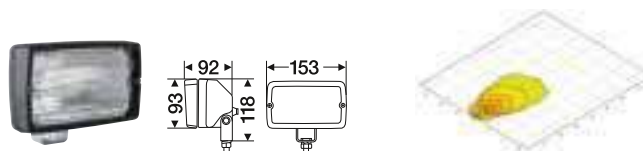

Arbetsstrålkastare Master med prismaoptik för närfält eller långtstående upplysning. Svart hus av glasfiberförstärkt plast med framdragen sarg för skydd av glaset. Universalhållare med fästskruv M10. För stående eller hängande montering. H3-glödlampa. Rekommenderad nedvinkling: 10-20°.

**Långtstående upplysning** **1GA 005 060 001**  
**Som ovan men i industriförp. 30 st, bryts ej** **1GA 005 060 005**  
**Närfältsupplysning** **1GA 005 060 041**

## Varningsljus

### K-LED Rebelution Blixtljus

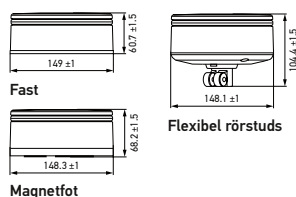

**NYHET!**

En helt ny serie varningsljus i enkel, futuristisk design. Med den minsta linsen en varningsfyr någonsin haft uppnår ändå K-LED Rebelution de bästa ljusvärdena. Med LED-teknik som ger varningsfyrarna en optimal ljussignal med högsta varningsverkan under mycket lång och underhållsfri livslängd. Den mycket platta designen, integrerar varningsfyren perfekt i fordonsdesignen. Godkännanden: ECE-R65 TA1, ECE-R10 CISPR25 klass 5, ADR.

K-LED Rebelution, roterande, fast montering	2RL 455 256 001
K-LED Rebelution, roterande, flexibel rörstuds	2RL 455 256 011
K-LED Rebelution, roterande, magnetfot	2RL 455 256 021
K-LED Rebelution, blixtrande, fast montering	2XD 455 255 001
K-LED Rebelution, blixtrande, flexibel rörstuds	2XD 455 255 011
K-LED Rebelution, blixtrande, magnetfot	2XD 455 255 021

### K-LED 2.0 LED Blixt- eller roterande ljus

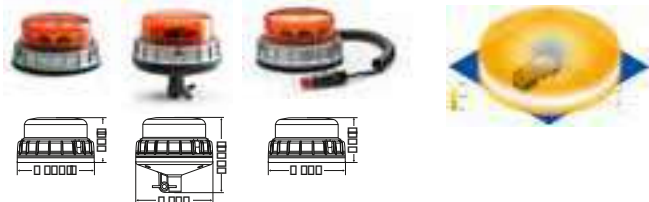

Omställbart mellan blixt- eller roterande ljusfunktion. Integrerad ljussensor ställer automatiskt om mellan dag- och nattläge. IP67. Mycket vibrationstålig. Multivolt 10-32V. Effektförbrukning max. 30W. Avstörd enligt CISPR 25, klass 5. Godkänd enligt ECE-R65 TA2, ECE-R10 samt ADR-godkänd.

K-LED 2.0 F, fast montering	2XD 011 557 101
K-LED 2.0 R, stångmontering	2XD 011 557 201
K-LED 2.0 M, magnetfot	2XD 011 557 301

### K-LED Blizzard Blixtljus

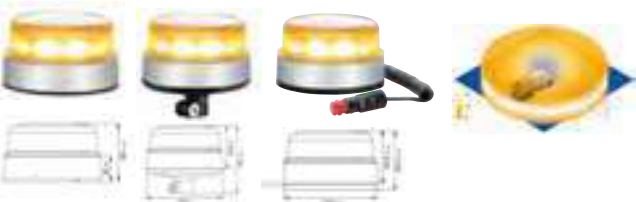

Kompakt design. Kan synkroniseras med upp till fyra varningsljus. Robust sockel av aluminium och slagttålig ljuskåpa. Klar ljuskåpa, gult ljus. Skydd mot överhettning och felpolarisering. Multivolt 10-30V. Effektförbrukning 16W. ECE-R10, CISPR klass 5, R65 TA1, ADR. Skyddsklass IP 6K7, IP 6K9K.

K-LED Blizzard F, fast montering	2XD 012 980 001
K-LED Blizzard FL, flexibel stångmontering	2XD 012 980 011
K-LED Blizzard M, magnetfot	2XD 012 980 021

## Varningsljus

### Rota LED Blixt- eller roterande ljus

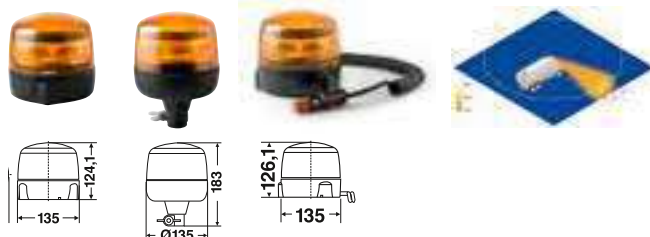

Multivolt 10-32V. Effektförbrukning roterande 10W/blixt 12W. Skydd mot felpolarisering och spänningstoppar. Avstörningsgrad CISPR25, klass 5. Skyddsklass IP 5K4K, IP 9K. ECE-R65, ECE-R10 och ADR-godkänd.

Rota LED F, roterande, fast montering	2RL 010 979 001
Rota LED FL, roterande, flexibel stångmontering	2RL 010 979 011
Rota LED M, roterande, magnetfot	2RL 010 979 021
Rota LED F blixt, fast montering	2XD 012 878 001
Rota LED FL blixt, flexibel stångmontering	2XD 012 878 011
Rota LED M blixt, magnetfot	2XD 012 878 021
Ljuskåpa	9EL 181 506 001

### Rota LED Compact Blixt- eller roterande ljus



Kompakt, robust sockel och slagttålig ljuskåpa. Överhettnings- och felpolariseringskydd. Multivolt 10-30V. Effektförbrukning max. 10W. ECE-R10, CISPR klass 5, R65 TA1, ADR. Skyddsklass IP 67, IP X9K.

Rota LED Compact F, roterande, fast montering	2RL 014 979 001
Rota LED Compact FL, roterande, flex. stångmont.	2RL 014 979 011
Rota LED Compact M, roterande, magnetfot	2RL 014 979 021
Rota LED Compact F blixt, fast montering	2XD 013 979 001
Rota LED Compact FL blixt, flexibel stångmontering	2XD 013 979 011
Rota LED Compact M blixt, magnetfot	2XD 013 979 021

### KL 7000 LED Blixt- eller roterande ljus

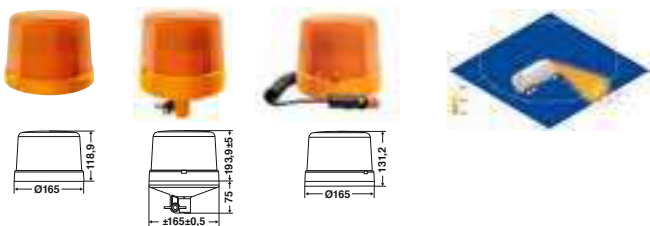

Multivolt 10-32V. Effektförbrukning roterande 10W/blixt 12W. Avstörd enligt CISPR25, klass 3. Skyddsklass IP5KX, IPX4K och IPX9K. ECE-R65, ECE-R10 och ADR-godkänd.

KL 7000 LED F, roterande, fast montering	2RL 011 484 001
KL 7000 LED R, roterande, stångmontering	2RL 011 484 011
KL 7000 LED M, roterande, magnetfot	2RL 011 484 021
KL 7000 LED F blixt, fast montering	2XD 012 972 001
KL 7000 LED FL blixt, flexibel stångmontering	2XD 012 972 011
KL 7000 LED M blixt, magnetfot	2XD 012 972 021
Ljuskåpa	9EL 190 025 001

### KLX-1 LED Blixtljus

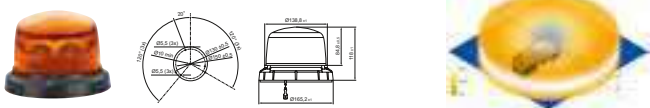

ECE-R10 godkänd. Multivolt 9-30V. Effektförbrukning 4W. Skyddad mot felpolarisering. För användning där ECE-R65 ej är ett krav, t.ex. industritruckar.

KLX 1 LED, fast montering	2XD 012 480 001
---------------------------	-----------------



## Varningsljus

### KL 7000 Roterande ljus. Halogen.

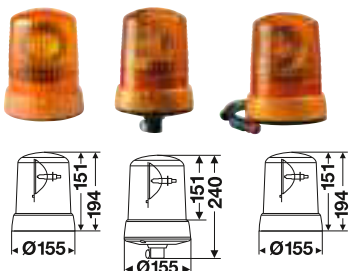

Robust ljuskåpa, höga ljusvärden. Konstant varvtal även vid spänningsvariation. Felpolariseringskydd. Avstörningsgrad CISPR 25, klass 5. Strömförbr. 12V/5,5A, 24V/3,5A. Skyddsklass IP5K4K och IP9K.

KL 7000 F, fast montering, 12 V	2RL 008 061 101
KL 7000 F, fast montering, 24 V	2RL 008 061 111
KL 7000 FL, flexibel stångmontering, 12 V	2RL 008 063 101
KL 7000 FL, flexibel stångmontering, 24 V	2RL 008 063 111
KL 7000 M, magnetfot, 12 V	2RL 008 062 101
KL 7000 M, magnetfot, 24 V	2RL 008 062 111
Ljuskåpa	9EL 862 141 001

### KL Junior Plus roterande ljus. Halogen.

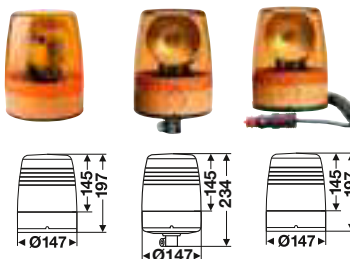

Varningsfyr med robust ljuskåpa med lätthanterligt låssystem med tryckpunktsfästen. Felpolariseringskydd. Underhållsfri tack vare lagrad remdrivning för konstant varvtal och optimalt jämn gång. Avstörningsgrad CISPR 25, klass 3 (ledningsbunden). Strömförbrukning 12V/5A, 24V/3A. Skyddsklass IP5K4K och IP9K.

KL Junior Plus F, fast montering, 12V	2RL 008 965 001
KL Junior Plus F, fast montering, 24V	2RL 008 965 011
KL Junior Plus FL, flexibel stångmontering, 12V	2RL 008 967 001
KL Junior Plus FL, flexibel stångmontering, 24V	2RL 008 967 011
KL Junior Plus M, magnetfot, 12V	2RL 008 966 001
Ljuskåpa	9EL 863 100 001

### KL Rotaflex/KL Rotafix roterande ljus. Halogen.

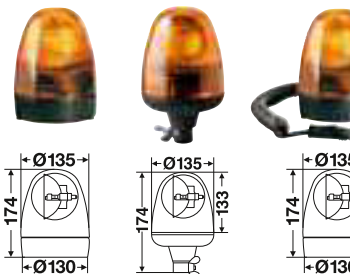

Kompakt och motståndskraftigt varningsfyr. Extra slagtålig ljuskåpa av polykarbonat. Felpolariseringskydd. Snäckdrivning. Avstörningsgrad CISPR 25, klass 3 (ledningsbunden). Strömförbrukning 12V/5,5A, 24V/3,5A. Skyddsklass IP5K4K och IP9K.

KL Rotafix F, fast montering, 12V	2RL 007 337 001
KL Rotafix F, fast montering, 24V	2RL 007 337 011
KL Rotaflex FL, flexibel stångmontering, 12V	2RL 006 846 001
KL Rotaflex FL, flexibel stångmontering, 24V	2RL 006 846 011
KL Rotafix M, magnetfot, 12V	2RL 007 337 021
KL Rotafix M, magnetfot, 24V	2RL 007 337 031
Ljuskåpa	9EL 859 020 001

## Varningsljus

### Rota Compact roterande ljus. Halogen

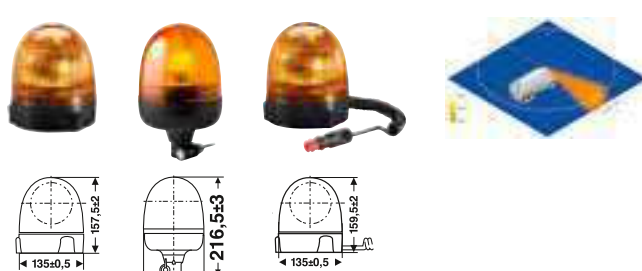

Remdriven varningsfyr med ljuskåpa av polykarbonat. Felpolariseringskydd. Strömförbrukning 12V/5A, 24V/3A. Skyddsklass IP5K4K och IP9K.

Rota Compact F, fast montering, 12V	2RL 009 506 201
Rota Compact F, fast montering, 24V	2RL 009 506 211
Rota Compact FL, flexibel stångmontering, 12V	2RL 009 506 001
Rota Compact FL, flexibel stångmontering, 24V	2RL 009 506 011
Rota Compact M, magnetfot, 12V	2RL 009 506 301
Rota Compact M, magnetfot, 24V	2RL 009 506 311
Ljuskåpa	9EL 864 074 001

### BST Slim blyxtljussats, 3 LED



Ultra-tunn, 12,8 mm hög, LED blyxtljussats med två blyxtlyktor för vågrät och utanpåliggande montering. Lång livslängd tack vare optimal termokontroll och 3 st. LED av högsta kvalitet. Multivolt 11-30V. Effektförbrukning 6-9W. Skyddsklass, IP5K4K och IP9K. Flera enheter kan synkroniseras eller alternera, fem blyxtfrekvenser finns. Godkänd enligt ECE-R65 XA1/ SAE / ECE-R10 CISPR 25, klass5 och ECE-R65 Triple Flash. Transparent lins, gul LED-färg.

BST Slim blyxtljussats, 3 LED	2XD 014 563 201
-------------------------------	-----------------

### BST Slim blyxtljussats, 6 LED



Ultra-tunn, 12,8 mm hög, sats med två blyxtlyktor för vågrät montering. Utanpåliggande montering. XA2-godkänd - dag/nattläge. Lång livslängd tack vare optimal termokontroll och 6 st. LED av högsta kvalitet. Multivolt 11-30V. Effektförbrukning 13-17W. Skyddsklass, IP5K4K och IP9K. Flera enheter kan synkroniseras eller alternera, fem blyxtfrekvenser. Godkända enligt ECE-R65 XA2/ SAE / ECE-R10 CISPR 25, klass5 och ECE-R65 Triple Flash. Transparent lins, gul LED-färg.

BST Slim blyxtljussats, vågrät montering	2XD 014 562 201
--	-----------------

### BST Slim V blyxtljussats, 6 LED



Sats med två blyxtlyktor för lodrät montering. I övrigt som BST SLIM blyxtlyktsats med 6 st. LED:er.

BST Slim blyxtljussats, lodrät montering	2XD 014 592 201
--	-----------------

## Varningsljus

### LED 360°



LED blyxtlykta med gult ljus. Klart glas. Programmerbar i 10 olika blyxtfrekvenser. Fler lyktor kan synkroniseras. Multivolt 9-33V. Effektförbrukning mindre än 5W. Skyddsklass IP67. Skyddad mot felpolarisering och överspänning. 2,5 m anslutningskabel. Ej E-godkänd. Transparent lins, gul LED-färg.

**LED 360°, gul** **2XD 980 911 601**

### WL-LED

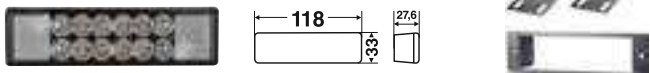

LED blyxtvarningslykta med 12 lysdioder. Klart glas. Åtta blyxtfrekvenser. Synkroniserbara med upp till fyra lyktor. 12V eller 24V. Felpolariseringsskydd. Strömförbrukning: 0,7A vid 12V, 0,35A vid 24V. Avstörningsgrad: CISPR25, klass 5 (ledning bunden). Transparent lins, gul LED-färg.

**WL-LED blyxtlykta gul, 12V** **2XD 008 997 011**  
**WL-LED blyxtlykta gul, 24V** **2XD 009 048 011**  
**Vinkelhållare (2 st)** **9XD 863 533 001**  
**Monteringsram med ställbar vinkel** **9XD 863 828 001**

### BST

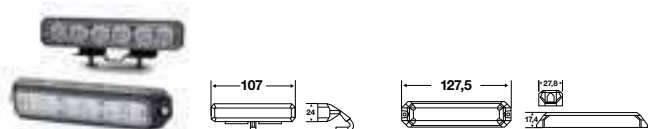

LED blyxtljussats med två blyxtlyktor avsedda för vågrät montering, utanpåliggande eller med hållare. Kompakta ytermått. Termokontroll och LED av högsta kvalitet för lång livslängd. Multivolt 10-30V. Effektförbrukning 7-14W. Skyddsklass, IP5K4K och IP9K. Flera enheter kan synkroniseras eller alternera, fem blyxtfrekvenser att välja mellan. Godkända enligt ECE-R65 / SAE / ECE-R10 och ECE-R65 Triple Flash. Transparent lins, gul LED-färg.

**BST blyxtljussats, gul, vågrät utanpåliggande montering** **2XD 012 160 851**  
**BST blyxtljussats, gul, vågrät montering med hållare** **2XD 012 160 861**

### BST-V blyxtljussats, gul

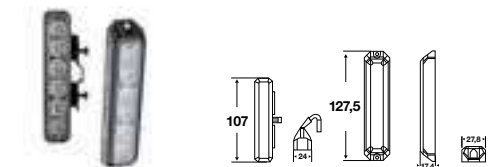

LED blyxtljussats med två blyxtlyktor avsedda för lodrät montering. I övrigt lika som BST blyxtlyktsats.

**BST-V lodrät utanpåliggande montering** **2XD 012 160 951**  
**BST-V lodrät montering med hållare** **2XD 012 160 961**

### Pebble LED



LED blyxtvarningslykta med 12 lysdioder och gult glas. 10 blyxtfrekvenser eller fast sken. Två eller fyra lyktor kan synkroniseras. Spänningsområde 9-33V. Effektförbrukning fast sken 6W, mindre vid blyxtfunktion. Skyddad mot felpolarisering. 83 mm Ø. Anslutningskabel 2,5 m. Centrumpacerad fästskruv 1/4" UNC med mutter och bricka. Skyddsklass IP6K6, IP6K7.

**Pebble LED blyxtlykta, gul** **2XD 959 011 451**

## Varningsljus

### Micro Lightbar

**NYHET!**



En ny generation varningsljus som genererar en intensiv 360° varningssignal och tack vare den låga och kompakta designen är den lämplig för olika monteringsringar. Blinkande och roterande signal i en produkt med klar lins. Anslutning via 500 mm kabel med öppna ändrar. Versionen med magnetfäste har spiralkabel med strömbrytare i kontakten. Multivolt 10-30V. Effektförbrukning 72W. Skyddsklass IP6X, IPX4K, IP X9K. E-godkänd enligt R10 klass3, R65 TA-1. Transparent lins, gul LED-färg.

**Micro Lightbar S, skruvfäste** **2RL 014 566 001**  
**Micro Lightbar B, hållarfötter** **2RL 014 566 011**  
**Micro Lightbar M, magnetfäste** **2RL 014 566 021**

### Mini Lightbar

**NYHET!**



En ny generation varningsljus som genererar en intensiv 360° varningssignal och tack vare den låga och kompakta designen är den lämplig för olika monteringsringar. Blinkande och roterande signal i en produkt med klar lins. Anslutning via 500 mm kabel med öppna ändrar. Versionen med magnetfäste har spiralkabel med strömbrytare i kontakten. Multivolt 10-30V. Effektförbrukning 72W. Skyddsklass IP6X, IPX4K, IP X9K. E-godkänd enligt R10 klass3, R65 TA-1. Transparent lins, gul LED-färg.

**Mini Lightbar S, skruvfäste** **2RL 014 565 001**  
**Mini Lightbar B, hållarfötter** **2RL 014 565 011**  
**Mini Lightbar M, magnetfäste** **2RL 014 565 021**

## Varningsljus

\* Nedan artikelnummer på OWS 7 LED är de som normalt lagerhålls. Kan även specialbeställas i längder med 10 cm intervall, från 900 mm upp till 2000 mm och med flera utrustningsalternativ såsom arbetsbelysning, extra blixtyktor eller LSB trafikdirigeringsystem. Även med belyst mittsektion. Hör efter med din återförsäljare.

### OWS 7 LED



\* Extrautrustad med två arbetsstrålkastare och LSB trafikdirigeringsystem.

Aerodynamisk blixvarningsljusramp med lågt luftmotstånd. Effektförbrukning 72W. För 12V eller 24V. Endast 14 cm hög. Stabil bottenplatta av aluminium med spår gör den lättmonterad. Godkänd enligt ECE-R65 och avstörd enligt CISPR 25, klass 5. Skyddsklass IP5K4K och IP9K. OWS 7 LED Kan beställas med tillbehör som t.ex. mittsektion belyst inifrån, LSB-trafikdirigeringsystem och/eller inbyggda arbetsstrålkastare.

1000 mm, 12V	2RL 010 710 971
1400 mm, 12V	2RL 010 711 301
1600 mm, 24V	2RL 010 711 271
1800 mm, 24V	2RL 010 711 201

### Raptor+



LED blixvarningsljusramp, endast 53 mm. Åtta ljusmoduler, fyra i vardera ytterändan. Kan även beställas med LSB trafikdirigeringsystem och/eller inbyggda arbetsstrålkastare i gavlarna. För 12V. Effektförbrukning 15W. Skyddsklass IP5K4K och IPX9K. Avstörd enligt CISPR 25, klass 5. Godkänd enligt ECE-R65. Rampen på bilden har LSB trafikdirigeringsystem.

598 mm	2RL 010 743 001
1118 mm	2RL 010 743 091
1118 mm, LSB trafikdirigering	2RL 010 743 041
1248 mm	2RL 010 743 021
1248 mm, LSB trafikdirigering	2RL 010 743 031
Manöverpanel för LSB	9SX 178 258 001

### OWS 1000-1600



Effektförbrukning: vid 12V/115W, vid 24V/130W. Avstörd enligt CISPR 25, klass 5. Godkänd enligt ECE-R65. Skyddsklass IP5K4K och IP9K. OWS kan efterutrustas med belysning inifrån av mittsektionen.

<b>Roterande halogenljus</b>	
1000 mm, 12V	2RL 007 900 001
1400 mm, 24V	2RL 007 900 211
1600 mm, 24V	2RL 007 900 611

#### Lamphållare för belysning av mittsektion

För OWS 1000 åtgår 1 st.  
För OWS 1400/1600 åtgår 2 st.

12V	9FT 861 790 001
24V	9FT 861 790 011

## Monteringsdetaljer, extraljus



### Universal extraljushållare

Extraljushållare som passar de flesta bilar. Finns för två eller tre extraljus och med 50 mm eller 75 mm långa fästörön för extraljusen. Svarteloxerad.

För två extraljus, fästörönens längd 50 mm	H 320
För två extraljus, fästörönens längd 75 mm	H 125
För tre extraljus, fästörönens längd 50 mm (ej Jumbo 220/320)	H 330
För tre extraljus, fästörönens längd 75 mm (ej Jumbo 220/320)	H 135
För tre extraljus med max. Ø175 mm, fästörönens längd 50 mm	H 150
För två extraljus upp till Ø28 cm eller för LED-extraljusramper med ett hålavstånd på upp till ca 57 cm t.ex. Hella ValueFit DLB-540	H 420

### Universal extraljushållare i rostfritt stål.

I övrigt samma som ovan. Fästörönens längd 50 mm.

För två extraljus	H 220
För tre extraljus (ej Jumbo 220/320)	H 230



### Universalhållare för Hella fjärrljusramp LED 470

Monteras bakom nummerskytten. Passar de flesta bilar där nummerskytten inte är kraftigt försänkt.

Hållaren ersätter de hållarfötter som medföljer fjärrljusrampen. Vändbar, fjärrljusrampen kan monteras ovanför eller under nummerskytten

Universalhållare för LED 470	H 8000-0448
------------------------------	-------------



### Hållarfötter för dubbelmontage av Hella fjärrljusramp LED 350/470

Avsedd för modeller med gavelmonterade hållare.

Hållarfötter (2 st.)	8HG 958 128 811
----------------------	-----------------

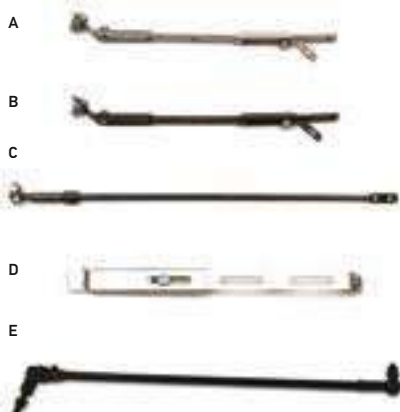

### Extraljusstag

A. Platt stag av rostfritt stål. Kan kapas, böjas, eller vridas för bästa anpassning. Justerbart mellan 105 och 250 mm. Ger en vibrationsfri montering. 1-pack.

B. Som ovan, fast mattsvart. 1-pack. 8HG 116 741 011

C. Runt stag av mattsvart stål. 8HG 116 741 031

Justerbart mellan 70 och 250 mm. 1-pack. 8HG 116 742 011

D. Stag i extra kraftigt utförande. För rallybilar och lastvagnar. Rostfritt, 2-pack. 8HG 116 741 801

E. Löstagbart stag med kulle/gaffelfäste. Svart. 2-pack. 8HG 116 750 801

## Monteringsdetaljer, extraljus

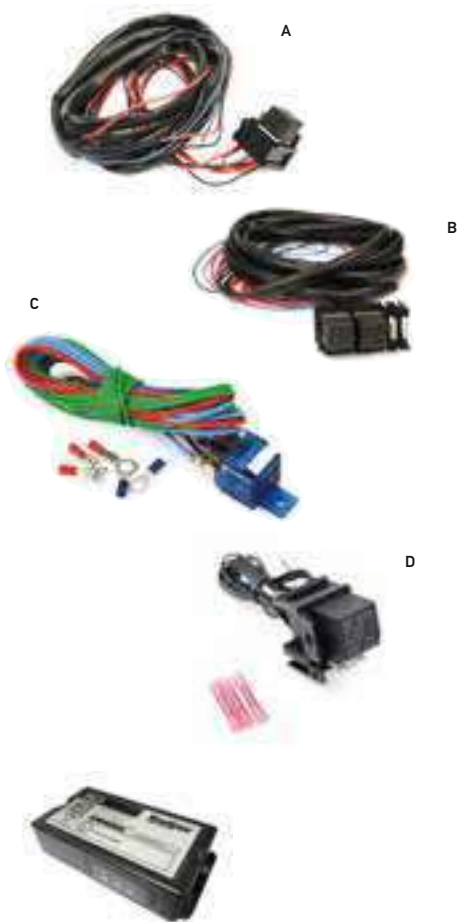

### Ledningssatser 12V

- A.** För två strålkastare. Universal ledningssats av högsta kvalitet för minimalt spänningsfall och bästa effekt. Passar de flesta personbilar med 12V. Satsen består av ett 30A arbetsrelä monterat i sockel, separat säkring, 2,5 mm<sup>2</sup> kablar, kabelskor och monteringsdetaljer. Matarkablarnas längd: 3 meter. **8KA 128 507 001**
- B.** För upp till fyra strålkastare. Som ovan, men avsedd för upp till fyra strålkastare. Satsen består av två 30A arbetsreläer monterade i socklar, separata säkringar, 2,5 mm<sup>2</sup> kablar, kabelskor och monteringsdetaljer. Matarkablarnas längd: 3 meter. **8KA 128 508 001**
- C.** Ledningssats, enklare utförande. För inkoppling av två stötfångarmonterade fjärrstrålkastare. Passar de flesta fordon med 12 V. Innehåller relä med 25A inbyggd flatstiftsäkring, kablar, kabelskor och monteringsdetaljer. **8KA 128 503 001**
- D.** För enkel installation av Hella LED-rampor LED 350, LED 470, DLB-540, LBX 220, 380, 540 och 720. Ger minimalt spänningsfall och bästa effekt. Passar alla bilar med 12V elsystem (Kan behövas kompletteras med en Canbus-adapter, MMX BCI6SPECIAL). Kabellängden är anpassad för kabeln som följer med ramperna, för en smidig och snygg installation. Satsen består av: 30A arbetsrelä monterad i sockel | Separat 25A flatstiftsäkring monterad i sockel | 0,75 mm<sup>2</sup> matarkablar | 3 st krympskarvar. **KF 6KA1520**

### CANBUS adapter

CanBus adapter för helljussignal från Beijer Automotive av högsta kvalitet. Denna adapter är till för att få ut en analog helljussignal vid en helljusmontering där det inte går att använda ett vanligt relä.

**MMX BCI6SPECIAL**

### Glödlampor

Välj alltid kvalitetsglödlampor till dina extraljus. Här hittar du de vanligaste lamptyperna från Philips.

Lamptyp	Philips	Lamptyp	Philips
<b>H1</b>		<b>Xenon</b>	
12V/55W	<b>12258 PR</b>	D1S	<b>85415 VIC1</b>
12V/100W	<b>12454</b>	D2S	<b>85122 VIC1</b>
24V/70W	<b>13258 MD</b>		
		Positionsljus	
<b>H3</b>		12V/3W	<b>12256</b>
12V/55W	<b>12336 PR</b>	12V/5W	<b>12961</b>
12V/100W	<b>12455</b>	24V/3W	<b>13256</b>
24V/70W	<b>13336 MD</b>	24V/5W	<b>13961</b>
<b>H7</b>			
12V/55W	<b>12792 PR</b>		
12V/80W	<b>12035</b>		
24V/70W	<b>13972 MD</b>		

### Reläer

Enkelrelä med fäste

**12V/30A**  
**24V/30A**

**4RA 965 400 071**  
**4RA 965 400 101**

Enkelrelä med fäste och flatstiftsäkring

**12V/30A, säkring 25A**  
**24V/20A, säkring 15A**

**4RA 003 530 041**  
**4RA 003 530 051**

Enkelrelä med fäste och dubbel 87 utgång

**12V/40A**

**4RA 933 791 121**

Enkelrelä utan fäste och dubbel 87 utgång

**12V/30A**  
**24V/20A**

**4RA 933 791 167**  
**4RA 933 791 141**



## Monteringsdetaljer, arbetsbelysning och varningsljus



### Påstickrör

För montering på hållare påbyggd på fordonets sida eller fastsvetsning mot en fläns.  
Ø24 mm, ca. 100 mm lång.

- 1-polig, med skruvanslutning, jord via röret 1) 8HG 002 365 001
- 2-polig, med flatstiftanslutningar 1) 8HG 006 294 101

### Påstickrör med skruvanslutning

- 1-polig, med skruvanslutning, jord via röret 2) 8HG 006 294 051
- 2-polig, med flatstiftanslutningar 2) 8HG 006 294 091

### Påstickrör för fastskruvning mot plant hyttak

- Från ovasidan 3) 8HG 006 294 011

### Påstickrör för fastskruvning mot plant hyttak

- Från sidan med 90 mm utstick från fästplattan 4) 8HG 006 294 021
- Från sidan med 50 mm utstick från fästplattan 4) 8HG 006 294 111

### Påstickrör för fastskruvning mot plant hyttak

- Sida/ovan, ställbart 5) 8HG 006 294 031

### Hållare, hög och sänkbar, för montering på karossida

- Karossfäste med rörhållare. Mått mellan fästhål 440 mm 6) 8XT 229 005 001
- Rör med stickdosa, längd 1145 mm 7) 8XT 229 087 001
- Rör för strålkastare med fästskruv M10 8XT 229 078 001

### Hållarfot för påstickrör

För användning av arbetsstrålkastare i kombination med påstickrör.  
Passar följande arbetsstrålkastare med AMP-anslutning eller gummigenomföring:  
Ultra-Beam FF® 1GA 007 506-..., 1GA 997 506-...

- Ultra Beam H9 1GA 996 150-...
- Mega-Beam FF® 1GA 996 134-...
- Oval 100 FF® 1GA 996 161-...
- AS 200 FF® 1GA 998 532-...
- AS 200 Xenon 1GA 996 142-...

Elektrisk anslutning i rörstudsen med stickdosa enligt DIN 72 591:

- Hållarfot för påstickrör 8HG 990 320 001

### Vridbar universalhållare för montering på rör Ø15–28 mm

För utbyte på arbetsstrålkastare med 36 mm bred hållarfot. Passar även arbetsstrålkastare med 42 mm bred hållarfot om dessa har löstagbara distansbrickor.

- Vridbar universalhållare 8HG 990 263 111

### Magnetfäste

För arbetsstrålkastare med fästvinkel 9XD 130 261-001.  
Består av två magneter och fästdetaljer.

- Magnetfäste 8HG 004 806 001

### Hållare för Thule lasthållare

Hållare för av arbetsstrålkastare och varningsfyr i T-spåret på lasthållarrör Thule Professional.  
Komplett med monteringsdetaljer.

- A. Hållare rak för varningsfyr med rörstud 8HG 006 294 505
- B. Hållare för varningsfyr, plant underlag 8HG 006 294 515
- C. Hållare för arbetsstrålkastare 8HG 006 294 525



## Monteringsdetaljer, arbetsbelysning och varningsljus



### Fästvinkel för fyrapunktfastsättning

För arbetsstrålkastare med fästskruv M10.

Fästvinkel av rostfri metall

9XD 130 261-001

Fästvinkel av gulförkromad stål

9XD 990 298-001



### Anslutningskabel med 2-polig Deutsch-kontakt

Längd:

2 meter, kabel FLRY-B, 2×1,0 mm<sup>2</sup>, svartmantlad

8KB 990 299 011

5 meter, kabel RKKB, 2×1,5 mm<sup>2</sup>, svartmantlad

8KB 990 299 715

10 meter, kabel RKKB, 2×1,5 mm<sup>2</sup>, svartmantlad

8KB 990 299 725



### Deutsch-kontakt, 2-polig (hona)

Styckvis i plastpåse

8JA 990 295 121

Bulkförpackad (halförp. 10 st.)

8JA 990 295 127

Gummikåpa

9GH 990 316 027



### Anslutningskabel med 2-polig AMP-kontakt

Längd

2 meter, kabel FLRY-A, 2×1,0 mm<sup>2</sup>, svartmantlad

8KB 990 299 001

5 meter, kabel RKKB, 2×1,5 mm<sup>2</sup>, svartmantlad

8KB 990 299 735

10 meter, kabel RKKB, 2×1,5 mm<sup>2</sup>, svartmantlad

8KB 990 299 705



### AMP-kontakt, 2-polig (hona)

Hylsisolator\*

9NH 180 923 001

Flatstiftshylsa, 100 st.

GH 45914.100

Gummikåpa

9GH 993 984 007

\* Till varje hylsisolator åtgår två flatstiftshylsor.



### Strömbrytare till Micro och Mini Lightbar

Vaggströmställare treläges växlande 0-I-II, återfjädrande mellan II-I typ A, utan belysning, 12/24V.

S 511 112

Vaggströmställare treläges växlande 0-I-II, återfjädrande mellan II-I, med allmänbelysning 24V.

S 511 114

Vaggströmställare treläges växlande 0-I-II återfjädrande mellan II-I, med sökbelysning 12V.

S 511 115

Vaggströmställare treläges växlande 0-I-II återfjädrande mellan II-I, med sökbelysning 24V.

S 511 116

Symbolplatta

S 594 480



TEKNOLOGI MED VISION

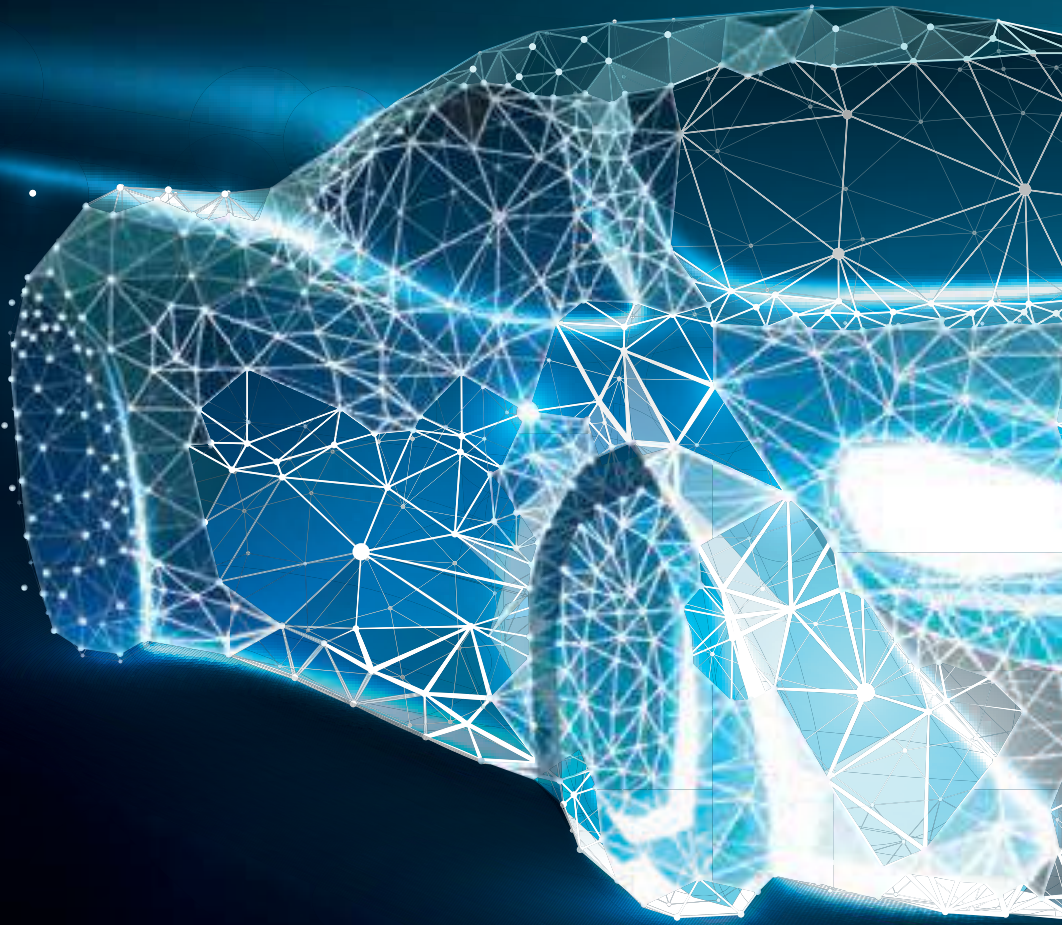

POWERED  
by **KGK**

HELLA.SE

